



garant.de

Weil ich weiß, was mir gefällt
Parce que je sais ce que je veux

Zeitlose Weißlacktüren für moderne Raumgestaltung
Des portes laquées blanches intemporelles pour un aménagement moderne



Themen

Thèmes

Seite 04–05 DieTÜR – Digitales Türentool | DieTÜR – Outil numérique pour les portes

NORMTÜREN-PROGRAMM | PROGRAMME DE PORTES STANDARD

Seite 08–13 NORMTÜREN | Portes STANDARD

Seite 14–15 Gesamtübersicht NORMTÜREN | Vue d'ensemble de Portes STANDARD

DESIGNTÜREN-PROGRAMM | PROGRAMME DE PORTES DE DESIGN

Seite 18–23 AURA | AURA

Seite 24–25 Gesamtübersicht DESIGNTÜREN | Vue d'ensemble de Portes de DESIGN

PROFILTÜREN-PROGRAMM | PROGRAMME DE PORTES DE PROFILÉES

Seite 28–33 MILANO | MILANO

Seite 34–39 RIVA | RIVA

Seite 40–45 COMO | COMO

Seite 46–51 PARMA | PARMA

Seite 52–53 Gesamtübersicht PROFILTÜREN | Vue d'ensemble de Portes de PROFILÉES

STILTÜREN-PROGRAMM | PROGRAMME DE PORTES DE STYLE

Seite 56–61 AMRUM | AMRUM

Seite 62–63 Gesamtübersicht STILTÜREN | Vue d'ensemble de Portes de STYLE

Seite 64–75 Elemente | Eléments

TECHNISCHE DETAILS | DÉTAILS TECHNIQUES

Seite 78–85 Glas-Übersicht | Aperçu sur les verres

Seite 86–91 Beschläge | Ferrures

Seite 92–93 Zargenausführungen, Bänder | Version des huisseries, Bandes

Seite 94–95 Weißlack-Eigenschaften | Caractéristiques du laque blanche

Seite 96–97 Weißlack mit Funktion | laque blanche avec fonction

Seite 98–99 Maße | Mesures

Seite 100–103 Gesamtübersicht | Vue d'ensemble

Uneingeschränkt umweltverträglich

Totalement écologique

Makellose Lackierungen sind einfach faszinierend. Mit hochwertigen, umweltschonenden UV-gehärteten Acryllacken, modernen Walz- und Spritzverfahren und permanenter Qualitätskontrolle sorgen wir dafür, dass unsere Türen auch auf Jahre hinaus nichts von ihrer Faszination verlieren. So sind unsere seidenmatten Weißlacktüren überall dort zu Hause, wo klassisches Türdesign und zeitgemäßer Pflegekomfort gefragt sind.

Gut zu wissen: Jede GARANT-Tür wird in unserem Werk in Thüringen hergestellt, wo moderne, computergesteuerte Maschinen für höchste Präzision und Qualität sorgen. Erst die handwerkliche Arbeit und das geschulte Auge erfahrener Mitarbeiter geben ihr jedoch den letzten Schliff.

Les laquages impeccables sont tout simplement fascinants. Avec des laques acryliques de qualité, durcies aux UV et respectueuses de l'environnement, des procédés modernes d'application au rouleau et au pulvérisateur et un contrôle qualité permanent, nous veillons à ce que cette fascination pour les portes perdure au fil des années. Nos portes laquées blanches à la finition satinée sont ainsi idéales dans les espaces exigeant un design de porte classique et un confort d'entretien moderne.

Bon à savoir: chaque porte GARANT est fabriquée dans notre usine de Thuringe où des machines modernes contrôlées par ordinateur assurent une précision et une qualité optimales. Le travail manuel et l'œil averti de nos artisans expérimentés lui donnent ensuite la touche finale.



DieTÜR – Digitales Türentool

50.000 Kombinationen für die individuelle Wunschtür

BEQUEM WUNSCHTÜR KONFIGURIEREN

In einer Türenaustellung ist nur für eine bestimmte Anzahl an Modellen Platz. Nicht alle Varianten einer Tür können gezeigt werden. Um diese Lücke zu schließen, haben wir das Online-Tool „DieTÜR“ entwickelt. Hierüber haben Sie Zugriff auf über 50.000 Kombinationen einer Tür – und mit jedem Update werden es mehr. Ein Highlight bietet die Funktion „Tür im Raum darstellen“. So kann sich der Kunde seine Wunschtür besser in seinem Haus vorstellen.

Außerdem kann er seine Wunschliste samt QR-Code ausdrucken und damit zu Ihnen in den Fachhandel gehen. Vor Ort scannen Sie einfach den QR-Code und wissen sofort, was der Kunde möchte.

QR-CODE AUF DEN FOLGSEITEN SCANNEN UND EINFACH SELBST KOMBINIEREN

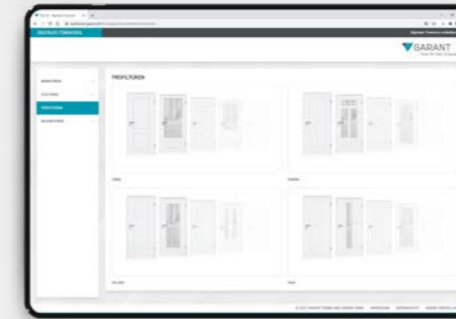
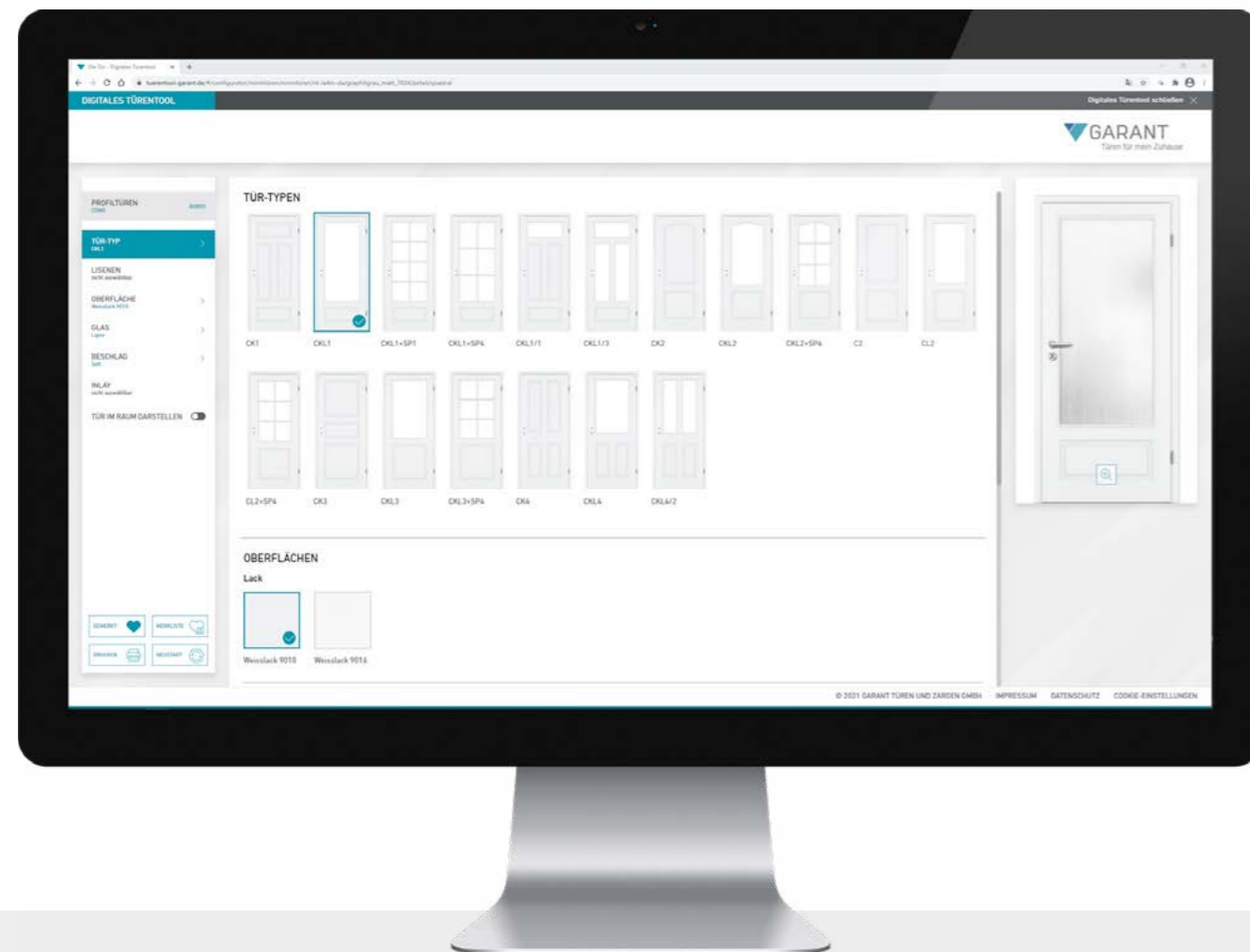

SCHRITT 1:

SO EINFACH FUNKTIONIERT DAS ONLINE-TÜRENTOOL VON GARANT

Im ersten Schritt können Sie oder auch der Kunde daheim zwischen den 4 verschiedenen Türkategorien Norm-, Stil-, Profil- und Designtüren auswählen. Einfach anklicken und Sie landen in der jeweiligen Übersicht. Dort konfigurieren Sie die Wunschtür für Ihren Kunden bis ins kleinste Detail. Ihr Kunde kann auch schon vorarbeiten und trifft eine erste Auswahl vorab zu Hause und Sie beraten detailliert weiter.

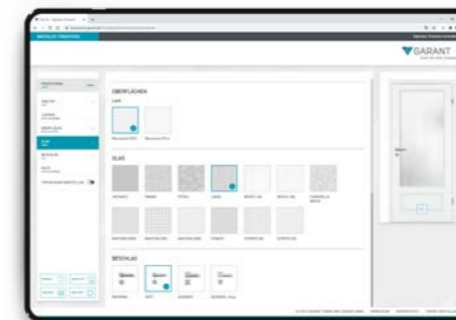

SCHRITT 2:

INDIVIDUALISIERUNG DER TÜR

Innerhalb der jeweiligen Kategorie können Sie zwischen verschiedenen Türtypen wählen – zum Beispiel mit oder ohne Glas. Oder soll es vielleicht eine Oberfläche in Eiche oder Ahorn sein? Sie haben die Wahl zwischen verschiedensten Oberflächen, Gläsern und Beschlägen. Je nach Türtyp bieten sich unterschiedlich viele Auswahlmöglichkeiten.

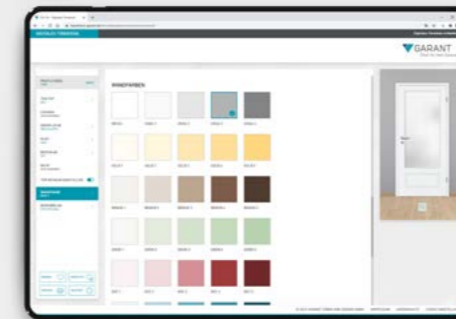

TÜR IM RAUM

Mit einem Klick sieht der Kunde mit der Funktion „Tür im Raum“ seine konfigurierte Wunschtür im Umfeld von Wand und Boden und kann so überprüfen, ob seine Vorstellungen auch stimmig zur Raumsituation – TÜR, BODEN, WAND – passen. Um die beste Kombination zu finden, können Wandfarbe und Bodenbelag farblich passend zur Tür getestet werden.

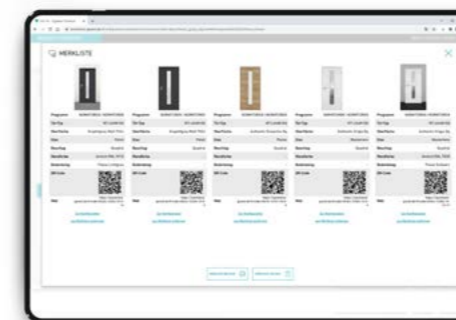

DAS ERGEBNIS:

BERATUNG UND BESTELLUNG BEIM FACHHÄNDLER

Wenn der Kunde seine Wunschtür zu Hause konfiguriert hat, kann er sie einfach auf den Merkzettel packen oder gleich ausdrucken und damit für eine tiefere Beratung und anschließende Bestellung zu Ihnen gehen.

Das NORMTÜREN-Programm

Le programme PROGRAMME STANDARD

Das gute und sichere Gefühl, die richtige Wahl getroffen zu haben:
Unsere NORMTÜREN sorgen jeden Tag für entspannte Wohnlichkeit.

Avoir le sentiment agréable et rassurant d'avoir fait le bon choix:
Nos PORTES STANDARD assurent un confort décontracté chaque jour.





NORMTÜREN
Weißlack 9010

PORTES STANDARD
Laque blanche 9010

Türen, für die man sich immer wieder entscheiden würde: Einfach schön – und mit einer großen Auswahl an interessanten Oberflächen und Details.

Les portes qu'on choisirait toujours : Tout simplement belles – et avec un grand choix de surfaces et détails intéressants.



NORMTÜR
Weißlack 9010

Hier ist Entspannung
die Norm

Sous le signe
de la détente

So wird wohnliche Leichtigkeit ganz selbstverständlich.
La légèreté du confort s'impose naturellement.

QUERSCHNITT | TRAVERSÉ

RUNDKANTE | CHANT ARRONDIS



ECKIGE KANTE | CHANT CARRÉE

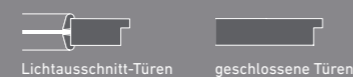

MODELL	1 NORMTÜR NT-DA
OBERFLÄCHE	Weißlack 9010
GLAS	-
ZARGE	R1
BESCHLAG	RAVENNA, Standard-Rosette
MODÈLE	PORTES STANDARD NT-DA
SURFACE	Laque blanche 9010
VERRE	-
CHÂSSIS	R1
FERRURE	RAVENNA, rosette standard

MODELL	2 NORMTÜR NT-LA11-DA
OBERFLÄCHE	Weißlack 9010
GLAS	SATINATO, Standard-Ornamentglas
ZARGE	R1
BESCHLAG	RAVENNA, Standard-Rosette
MODÈLE	PORTES STANDARD NT-LA11-DA
SURFACE	Laque blanche 9010
VERRE	SATINATO, Verre décore standard
CHÂSSIS	R1
FERRURE	RAVENNA, rosette standard

MODELL	3 NORMTÜR NT-LA-DA
OBERFLÄCHE	Weißlack 9010
GLAS	SATINATO, Standard-Ornamentglas
ZARGE	R1
BESCHLAG	RAVENNA, Standard-Rosette
MODÈLE	PORTES STANDARD NT-LA-DA
SURFACE	Laque blanche 9010
VERRE	SATINATO, Verre décore standard
CHÂSSIS	R1
FERRURE	RAVENNA, rosette standard

MODELL	4 NORMTÜR NT-LA-DA+SP4
OBERFLÄCHE	Weißlack 9010
GLAS	SATINATO, Standard-Ornamentglas
ZARGE	R1
BESCHLAG	RAVENNA, Standard-Rosette
MODÈLE	PORTES STANDARD NT-LA-DA+SP4
SURFACE	Laque blanche 9010
VERRE	SATINATO, Verre décore standard
CHÂSSIS	R1
FERRURE	RAVENNA, rosette standard

MODELL	5 NORMTÜR NT-LA4S-DA
OBERFLÄCHE	Weißlack 9010
GLAS	SATINATO, Standard-Ornamentglas
ZARGE	R1
BESCHLAG	RAVENNA, Standard-Rosette
MODÈLE	PORTES STANDARD NT-LA4S-DA
SURFACE	Laque blanche 9010
VERRE	SATINATO, Verre décore standard
CHÂSSIS	R1
FERRURE	RAVENNA, rosette standard

MODELL	6 NORMTÜR NT-LA4M-DA
OBERFLÄCHE	Weißlack 9010
GLAS	SATINATO, Standard-Ornamentglas
ZARGE	R1
BESCHLAG	RAVENNA, Standard-Rosette
MODÈLE	PORTES STANDARD NT-LA4M-DA
SURFACE	Laque blanche 9010
VERRE	SATINATO, Verre décore standard
CHÂSSIS	R1
FERRURE	RAVENNA, rosette standard

MODELL	7 NORMTÜR NT-LA2-DA
OBERFLÄCHE	Weißlack 9010
GLAS	PETALI, Design-Ornamentglas
ZARGE	R1
BESCHLAG	RAVENNA, Standard-Rosette
MODÈLE	PORTES STANDARD NT-LA2-DA
SURFACE	Laque blanche 9010
VERRE	PETALI, Verre décore design
CHÂSSIS	R1
FERRURE	RAVENNA, rosette standard



JETZT TESTEN
Im Online-Türentool „DieTÜR“ von GARANT kombinieren Sie mit einfachen Klicks Ihre individuelle Wunschtür.
À TESTER MAINTENANT
Dans l'outil en ligne pour les portes « DieTÜR » de GARANT, vous pouvez combiner la porte de vos rêves en quelques clics.

NORMTÜR
 Weißlack 9016

Durchblick inklusive
 Clarté incluse

Unsere Weißlacktüren sorgen in Kombination mit Glas für moderne Raum-Transparenz.
 Nos portes laquées blanches associées au verre offrent une transparence moderne dans l'aménagement.

QUERSCHNITT | TRAVÈRE

KLEINE RUNDKANTE | PETIT CHANT ARRONDIS



ECKIGE KANTE | CHANT CARRÉE

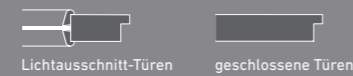

MODELL
OBERFLÄCHE
GLAS
ZARGE
BESCHLAG
MODÈLE
SURFACE
VERRE
CHÂSSIS
FERRURE

1 NORMTÜR NT-DA
 Weißlack 9016
 -
 KR1
 RAVENNA, Standard-Rosette
 PORTES STANDARD NT-DA
 Laque blanche 9016
 -
 KR1
 RAVENNA, rosette standard

2 NORMTÜR NT-LA11-DA
 Weißlack 9016
 SATINATO, Standard-Ornamentglas
 KR1
 RAVENNA, Standard-Rosette
 PORTES STANDARD NT-LA11-DA
 Laque blanche 9016
 SATINATO, Verre décore standard
 KR1
 RAVENNA, rosette standard

3 NORMTÜR NT-LA-DA
 Weißlack 9016
 SATINATO, Standard-Ornamentglas
 KR1
 RAVENNA, Standard-Rosette
 PORTES STANDARD NT-LA-DA
 Laque blanche 9016
 SATINATO, Verre décore standard
 KR1
 RAVENNA, rosette standard

4 NORMTÜR NT-LA-DA+SP4
 Weißlack 9016
 SATINATO, Standard-Ornamentglas
 KR1
 RAVENNA, Standard-Rosette
 PORTES STANDARD NT-LA-DA+SP4
 Laque blanche 9016
 SATINATO, Verre décore standard
 KR1
 RAVENNA, rosette standard

5 NORMTÜR NT-LA4S-DA
 Weißlack 9016
 SATINATO, Standard-Ornamentglas
 KR1
 RAVENNA, Standard-Rosette
 PORTES STANDARD NT-LA4S-DA
 Laque blanche 9016
 SATINATO, Verre décore standard
 KR1
 RAVENNA, rosette standard

6 NORMTÜR NT-LA4M-DA
 Weißlack 9016
 SATINATO, Standard-Ornamentglas
 KR1
 RAVENNA, Standard-Rosette
 PORTES STANDARD NT-LA4M-DA
 Laque blanche 9016
 SATINATO, Verre décore standard
 KR1
 RAVENNA, rosette standard

7 NORMTÜR NT-LA2-DA
 Weißlack 9016
 STRIPES DQ, Siebdruck-Veredelung
 KR1
 RAVENNA, Standard-Rosette
 PORTES STANDARD NT-LA2-DA
 Laque blanche 9016
 STRIPES DQ, Décor par sérigraphie
 KR1
 RAVENNA, rosette standard



JETZT TESTEN
 Im Online-Türentool „DieTÜR“ von GARANT kombinieren Sie mit einfachen Klicks Ihre individuelle Wunschtür.
À TESTER MAINTENANT
 Dans l'outil en ligne pour les portes « DieTÜR » de GARANT, vous pouvez combiner la porte de vos rêves en quelques clics.

Gesamtübersicht NORMTÜREN-Programm

Vue d'ensemble PROGRAMME STANDARD

NORMTÜREN | PROGRAMME STANDARD

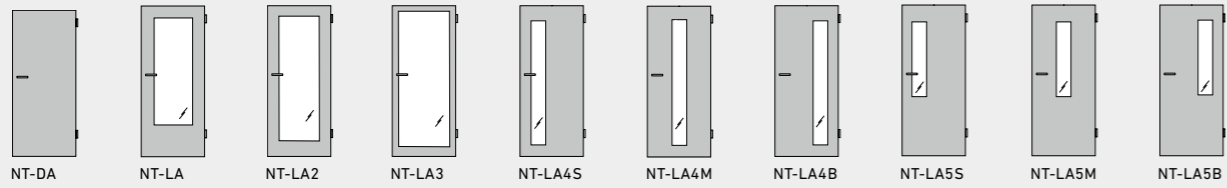

NT-DA NT-LA NT-LA2 NT-LA3 NT-LA4S NT-LA4M NT-LA4B NT-LA5S NT-LA5M NT-LA5B

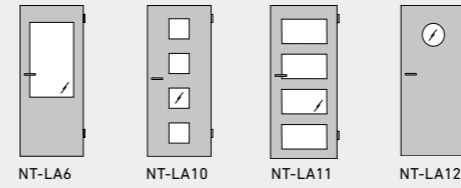

NT-LA6 NT-LA10 NT-LA11 NT-LA12

OBERFLÄCHEN
SURFACES



WEISSLACK 9010
LAQUE BLANCHE 9010

TÜRKANTEN
CHANTS



OBERFLÄCHEN
SURFACES



WEISSLACK 9016
LAQUE BLANCHE 9016

TÜRKANTEN
CHANTS



MODERNE ORNAMENTGLÄSER | VERRES AVEC ORNEMENT MODERNE



LIGNO PETALI PANNO WOOD1-DA WOOD1-DQ WOOD2-DA WOOD2-DQ

DESIGNGLÄSER – SIEBDRUCK-VEREDELUNG | VERRES DESIGN – DÉCOR PAR SÉREGRAPHIE

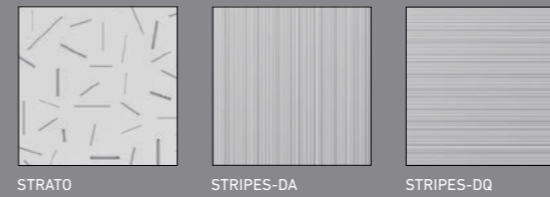

STRATO STRIPES-DA STRIPES-DQ

KLASSISCHE ORNAMENTGLÄSER | VERRE AVEC ORNEMENT CLASSIC

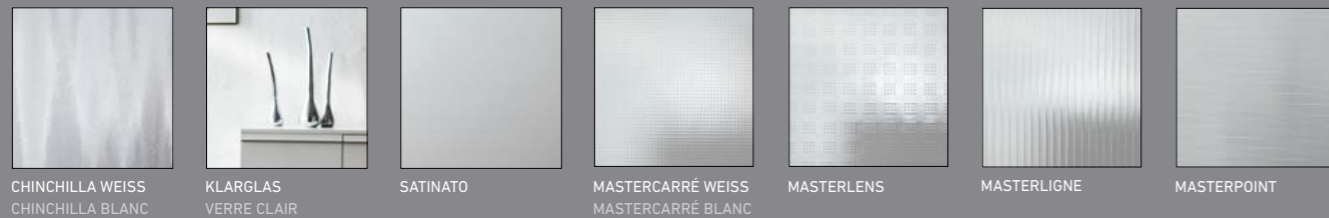

CHINCHILLA WEISS CHINCHILLA BLANC KLARGLAS VERRE CLAIR SATINATO MASTERCARRÉ WEISS MASTERCARRÉ BLANC MASTERLENS MASTERLIGNE MASTERPOINT

BESCHLÄGE | FERRURE

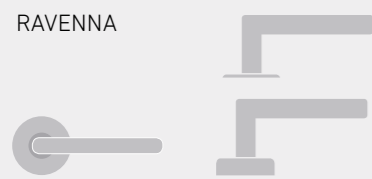

RAVENNA

WÄHLBAR ALS FLACH- ODER STANDARD-ROSETTE
EGALEMENT DISPONIBLE EN ROSETTE PLATE OU
ROSETTE STANDARD



SOFT

WÄHLBAR ALS FLACH- ODER STANDARD-ROSETTE
EGALEMENT DISPONIBLE EN ROSETTE PLATE OU
ROSETTE STANDARD



QUADRAL

WÄHLBAR ALS FLACH- ODER STANDARD-ROSETTE
EGALEMENT DISPONIBLE EN ROSETTE PLATE OU
ROSETTE STANDARD

QUADRAL-Inlay | QUADRAL-Inlay

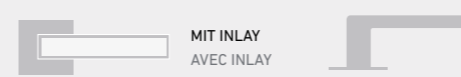

MIT INLAY
AVEC INLAY

QUADRAL-INLAY NUR ALS FLACH-ROSETTE
EXKLUSSIVEMENT DISPONIBLE EN ROSETTE PLATE

INLAYS | INLAYS

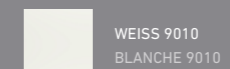

WEISS 9010
BLANCHE 9010



WEISS 9016
BLANCHE 9016

Das DESIGNTÜREN-Programm

Le programme DE PORTES DESIGN

RAUM FÜR DESIGN

Mit den Modellen unseres DESIGNTÜREN-Programms werden Wohnwelten gestaltet.

ESPACE DE DESIGN

Les espaces de vie sont aménagés avec les modèles de notre gamme de PORTES DESIGN.





AURA
Weißlack 9010

AURA
Laque blanche 9010

Starke Inszenierung von Tür und Raum
mit einzigartiger Ausstrahlung.

Une mise en scène affirmée de la porte
pour un rayonnement unique de la pièce.

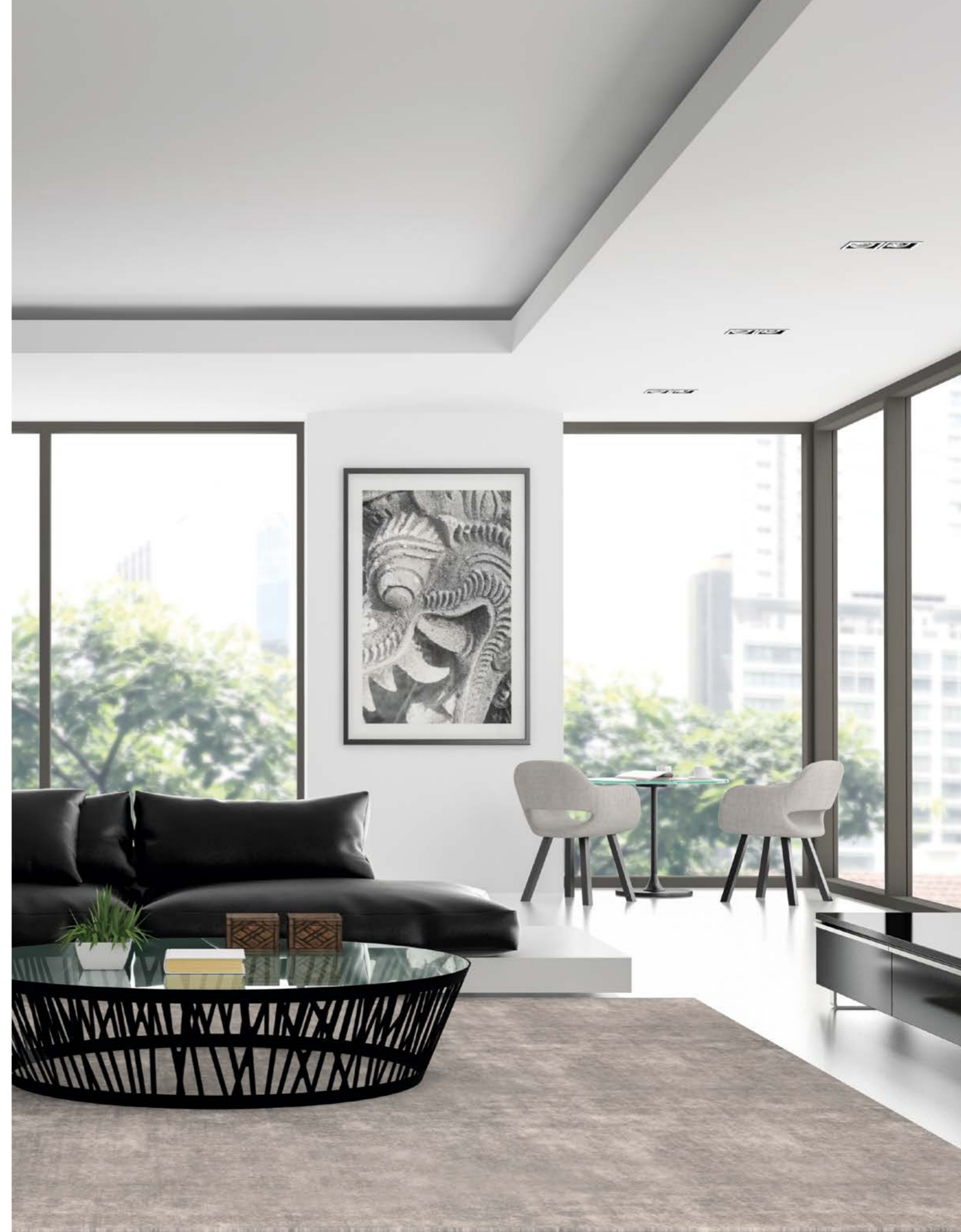

AURA
Weißlack 9010

Elegante Abwechslung Une alternance élégante

Weißer Farbe im reizvollen Kontrast zu Mobiliar und Wohnaccessoires.
La couleur blanche contraste magnifiquement avec le mobilier et la décoration d'intérieur.

LISENEN | LISENEN

Lisene Matt-Schwarz

Lisene Edelstahloptik

QUERSCHNITT | TRAVÈRSE

RUNDKANTE | CHANT ARRONDIS



Lichtausschnitt-Türen



geschlossene Türen



MODELL
OBERFLÄCHE
GLAS
ZARGE
BESCHLAG
MODÈLE
SURFACE
VERRE
CHÂSSIS
FERRURE

1 AURA A830
Weißlack 9010
-
R1
QUADRAL-Inlay, Flach-Rosette
AURA A830
Laque blanche 9010
-
R1
QUADRAL-Inlay, Rosette plate

2 AURA A830-LA4M
Weißlack 9010
SATINATO, Standard-Ornamentglas
R1
QUADRAL-Inlay, Flach-Rosette
AURA A830-LA4M
Laque blanche 9010
SATINATO, Verre décore standard
R1
QUADRAL-Inlay, rosette plate

3 AURA A834
Weißlack 9010
-
R1
QUADRAL-Inlay, Flach-Rosette
AURA A834
Laque blanche 9010
-
R1
QUADRAL-Inlay, rosette plate

4 AURA A834-LA4S
Weißlack 9010
SATINATO, Standard-Ornamentglas
R1
QUADRAL-Inlay, Flach-Rosette
AURA A834-LA4S
Laque blanche 9010
SATINATO, Verre décore standard
R1
QUADRAL-Inlay, rosette plate

5 AURA A850
Weißlack 9010
-
R1
QUADRAL-Inlay, Flach-Rosette
AURA A850
Laque blanche 9010
-
R1
QUADRAL-Inlay, rosette plate

6 AURA A851
Weißlack 9010
-
R1
QUADRAL-Inlay, Flach-Rosette
AURA A851
Laque blanche 9010
-
R1
QUADRAL-Inlay, rosette plate

7 AURA A831
Weißlack 9010
-
R1
QUADRAL-Inlay, Flach-Rosette
AURA A831
Laque blanche 9010
-
R1
QUADRAL-Inlay, rosette plate



JETZT TESTEN
Im Online-Türentool „DieTÜR“ von GARANT kombinieren Sie mit einfachen Klicks Ihre individuelle Wunschtür.
À TESTER MAINTENANT
Dans l'outil en ligne pour les portes « DieTÜR » de GARANT, vous pouvez combiner la porte de vos rêves en quelques clics.

AURA
 Weißlack 9016

Atmosphäre auf ganzer Linie
 L'atmosphère sur toute la ligne

Ausdrucksstark wohnen mit der edlen Design-Kombination aus Weißlack und Glas.
 Un confort affirmé avec la noble association de laque blanche et de vitre.

LISENEN | LISENEN

Lisene Matt-Schwarz

Lisene Edelstahloptik

QUERSCHNITT | TRAVÈRSE

KLEINE RUNDKANTE | PETIT CHANT ARRONDIS



Lichtausschnitt-Türen



geschlossene Türen



MODELL
OBERFLÄCHE
GLAS
ZARGE
BESCHLAG
MODÈLE
SURFACE
VERRE
CHÂSSIS
FERRURE

1 AURA A830
 Weißlack 9016
 -
 KR1
 QUADRAL-Inlay, Flach-Rosette
 AURA A830
 Laque blanche 9016
 -
 KR1
 QUADRAL-Inlay, Rosette plate

2 AURA A830-LA4M
 Weißlack 9016
 SATINATO, Standard-Ornamentglas
 KR1
 QUADRAL-Inlay, Flach-Rosette
 AURA A830-LA4M
 Laque blanche 9016
 SATINATO, Verre décore standard
 KR1
 QUADRAL-Inlay, rosette plate

3 AURA A834
 Weißlack 9016
 -
 KR1
 QUADRAL-Inlay, Flach-Rosette
 AURA A834
 Laque blanche 9016
 -
 KR1
 QUADRAL-Inlay, rosette plate

4 AURA A834-LA4S
 Weißlack 9016
 SATINATO, Standard-Ornamentglas
 KR1
 QUADRAL-Inlay, Flach-Rosette
 AURA A834-LA4S
 Laque blanche 9016
 SATINATO, Verre décore standard
 KR1
 QUADRAL-Inlay, rosette plate

5 AURA A850
 Weißlack 9016
 -
 KR1
 QUADRAL-Inlay, Flach-Rosette
 AURA A850
 Laque blanche 9016
 -
 KR1
 QUADRAL-Inlay, rosette plate

6 AURA A851
 Weißlack 9016
 -
 KR1
 QUADRAL-Inlay, Flach-Rosette
 AURA A851
 Laque blanche 9016
 -
 KR1
 QUADRAL-Inlay, rosette plate

7 AURA A831
 Weißlack 9016
 -
 KR1
 QUADRAL-Inlay, Flach-Rosette
 AURA A831
 Laque blanche 9016
 -
 KR1
 QUADRAL-Inlay, rosette plate



JETZT TESTEN
 Im Online-Türentool „DieTÜR“ von GARANT kombinieren Sie mit einfachen Klicks Ihre individuelle Wunschtür.
À TESTER MAINTENANT
 Dans l'outil en ligne pour les portes « DieTÜR » de GARANT, vous pouvez combiner la porte de vos rêves en quelques clics.

Gesamtübersicht DESIGNTÜREN-Programm

Vue d'ensemble PROGRAMME DE DESIGN

AURA | AURA

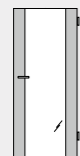

A310



A830

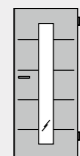

A830-LA4M



A831



A832



A832-LA4M



A833



A833-LA4M



A834

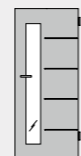

A834-LA4S



A850



A851

OBERFLÄCHEN
SURFACES



WEISSLACK 9010
LAQUE BLANCHE 9010

TÜRKANTEN
CHANTS



OBERFLÄCHEN
SURFACES



WEISSLACK 9016
LAQUE BLANCHE 9016

TÜRKANTEN
CHANTS



MODERNE ORNAMENTGLÄSER | VERRES AVEC ORNEMENT MODERNE



LIGNO



PETALI



PANNO

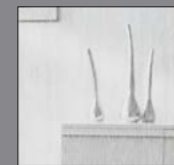

WOOD1-DA

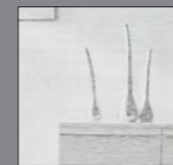

WOOD1-DQ



WOOD2-DA

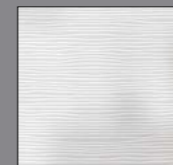

WOOD2-DQ

DESIGNGLÄSER – SIEBDRUCK-VEREDELUNG | VERRES DESIGN – DÉCOR PAR SÉREGRAPHIE

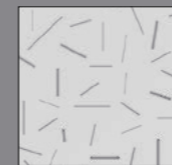

STRATO

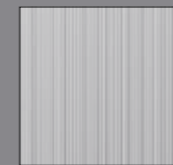

STRIPES-DA



STRIPES-DQ

GLÄSER | VERRES

KLASSISCHE ORNAMENTGLÄSER | VERRE AVEC ORNEMENT CLASSIC



CHINCHILLA WEISS
CHINCHILLA BLANC



KLARGLAS
VERRE CLAIR



SATINATO

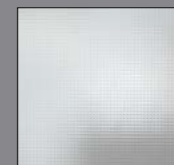

MASTERCARRÉ WEISS
MASTERCARRÉ BLANC

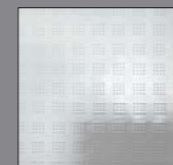

MASTERLENS

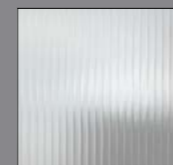

MASTERLIGNE



MASTERPOINT

BESCHLÄGE | FERRURE

RAVENNA



WÄHLBAR ALS FLACH- ODER STANDARD-ROSETTE
EGALEMENT DISPONIBLE EN ROSETTE PLATE OU
ROSETTE STANDARD

SOFT



WÄHLBAR ALS FLACH- ODER STANDARD-ROSETTE
EGALEMENT DISPONIBLE EN ROSETTE PLATE OU
ROSETTE STANDARD

QUADRAL



WÄHLBAR ALS FLACH- ODER STANDARD-ROSETTE
EGALEMENT DISPONIBLE EN ROSETTE PLATE OU
ROSETTE STANDARD

QUADRAL-Inlay | QUADRAL-Inlay



QUADRAL-INLAY NUR ALS FLACH-ROSETTE
EXKLUSIVEMENT DISPONIBLE EN ROSETTE PLATE

INLAYS | INLAYS



WEISS 9010
BLANCHE 9010



WEISS 9016
BLANCHE 9016



SCHWARZ 9005
NOIR 9005

Das PROFILTÜREN-Programm

Le programme DE PORTES PROFILÉES

TRÄUME IN WEISS ERLEBEN:

Unsere PROFILTÜREN mit edlen Weißlackoberflächen.

CE RÊVE BLANC :

Nos PORTES PROFILÉES aux surfaces laquées blanches élégantes.





MILANO
Weißlack 9010

MILANO
Laque blanche 9010

Mit Leichtigkeit und Profil ganz selbstverständlich inszeniert.

Une mise en scène tout naturellement légère et profilée.



MILANO
Weißlack 9010

Ausgezeichneter Geschmack Une élégance exceptionnelle

Mit den Weißlacktüren MILANO Formgefühl beweisen.
Les portes blanches laquées MILANO expriment l'harmonie des formes.

QUERSCHNITT | TRAVÈRE

RUNDKANTE | CHANT ARRONDIS



Lichtausschnitt-Türen



geschlossene Türen



30



31



MODELL	1 MILANO M3/2
OBERFLÄCHE	Weißlack 9010
GLAS	-
ZARGE	R1
BESCHLAG	SOFT, Standard-Rosette
MODÈLE	MILANO M3/2
SURFACE	Laque blanche 9010
VERRE	-
CHÂSSIS	R1
FERRURE	SOFT, Rosette standrad

MODELL	2 MILANO ML3/2
OBERFLÄCHE	Weißlack 9010
GLAS	SATINATO, Standard-Ornamentglas
ZARGE	R1
BESCHLAG	SOFT, Standard-Rosette
MODÈLE	MILANO ML3/2
SURFACE	Laque blanche 9010
VERRE	SATINATO, Verre décore standard
CHÂSSIS	R1
FERRURE	SOFT, Rosette standrad

MODELL	3 MILANO M2/1
OBERFLÄCHE	Weißlack 9010
GLAS	-
ZARGE	R1
BESCHLAG	SOFT, Standard-Rosette
MODÈLE	MILANO M2/1
SURFACE	Laque blanche 9010
VERRE	-
CHÂSSIS	R1
FERRURE	SOFT, Rosette standrad

MODELL	4 MILANO M2
OBERFLÄCHE	Weißlack 9010
GLAS	-
ZARGE	R1
BESCHLAG	SOFT, Standard-Rosette
MODÈLE	MILANO M2
SURFACE	Laque blanche 9010
VERRE	-
CHÂSSIS	R1
FERRURE	SOFT, Rosette standrad

MODELL	5 MILANO ML2
OBERFLÄCHE	Weißlack 9010
GLAS	SATINATO, Standard-Ornamentglas
ZARGE	R1
BESCHLAG	SOFT, Standard-Rosette
MODÈLE	MILANO ML2
SURFACE	Laque blanche 9010
VERRE	SATINATO, Verre décore standard
CHÂSSIS	R1
FERRURE	SOFT, Rosette standrad

MODELL	6 MILANO M1
OBERFLÄCHE	Weißlack 9010
GLAS	-
ZARGE	R1
BESCHLAG	SOFT, Standard-Rosette
MODÈLE	MILANO M1
SURFACE	Laque blanche 9010
VERRE	-
CHÂSSIS	R1
FERRURE	SOFT, Rosette standrad

MODELL	7 MILANO ML1
OBERFLÄCHE	Weißlack 9010
GLAS	PETALI, Design-Ornamentglas
ZARGE	R1
BESCHLAG	SOFT, Standard-Rosette
MODÈLE	MILANO ML1
SURFACE	Laque blanche 9010
VERRE	PETALI, Verre décore design
CHÂSSIS	R1
FERRURE	SOFT, Rosette standrad



JETZT TESTEN
Im Online-Türentool „DieTÜR“ von GARANT kombinieren Sie mit einfachen Klicks Ihre individuelle Wunschtür.
À TESTER MAINTENANT
Dans l'outil en ligne pour les portes « DieTÜR » de GARANT, vous pouvez combiner la porte de vos rêves en quelques clics.

MILANO
Weißlack 9016

Eine Optik mit Mehrwert
Une esthétique de haute valeur

Lichtausschnitt-Modelle begeistern durch eine flächenbündige Glasleiste.
Les modèles vitrés séduisent grâce à leur parclose à fleur de poste.

QUERSCHNITT | TRAVÈRE

KLEINE RUNDKANTE | PETIT CHANT ARRONDIS

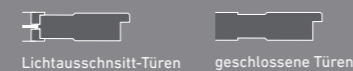

Lichtausschnitt-Türen geschlossene Türen



MODELL 1 MILANO M3/2
OBERFLÄCHE Weißlack 9016
GLAS -
ZARGE KR1
BESCHLAG SOFT, Standard-Rosette
MODÈLE MILANO M3/2
SURFACE Laque blanche 9016
VERRE -
CHÂSSIS KR1
FERRURE SOFT, Rosette standrad

2 MILANO ML3/2
Weißlack 9016
SATINATO, Standard-Ornamentglas
KR1
SOFT, Standard-Rosette
MILANO ML3/2
Laque blanche 9016
SATINATO, Verre décore standard
KR1
SOFT, Rosette standrad

3 MILANO ML2/1
Weißlack 9016
SATINATO, Standard-Ornamentglas
KR1
SOFT, Standard-Rosette
MILANO ML2/1
Laque blanche 9016
SATINATO, Verre décore standard
KR1
SOFT, Rosette standrad

4 MILANO M2
Weißlack 9016
-
KR1
SOFT, Standard-Rosette
MILANO M2
Laque blanche 9016
-
KR1
SOFT, Rosette standrad

5 MILANO ML2
Weißlack 9016
SATINATO, Standard-Ornamentglas
KR1
SOFT, Standard-Rosette
MILANO ML2
Laque blanche 9016
SATINATO, Verre décore standard
KR1
SOFT, Rosette standrad

6 MILANO M1
Weißlack 9016
-
KR1
SOFT, Standard-Rosette
MILANO M1
Laque blanche 9016
-
KR1
SOFT, Rosette standrad

7 MILANO ML1
Weißlack 9016
WOOD2-DQ, Design-Ornamentglas
KR1
SOFT, Standard-Rosette
MILANO ML1
Laque blanche 9016
WOOD2-DQ, Verre décore design
KR1
SOFT, Rosette standrad



JETZT TESTEN
Im Online-Türentool „DieTÜR“ von GARANT kombinieren Sie mit einfachen Klicks Ihre individuelle Wunschtür.
À TESTER MAINTENANT
Dans l'outil en ligne pour les portes « DieTÜR » de GARANT, vous pouvez combiner la porte de vos rêves en quelques clics.



RIVA
Weißlack 9010

RIVA
Laque blanche 9010

Hochwertige Weißlacktüren für eine vielseitige
und hochwertige Raumgestaltung.

Portes laquées blanches de qualité pour un
aménagement polyvalent et recherché.



RIVA
Weißlack 9010

Unbeschwertes Lebensgefühl Un style de vie serein

Klare Linienführung plus klare Details für ein starkes Gesamtbild.
Un tracé clair, des détails clairs : une image globale forte.

QUERSCHNITT | TRAVÈRSE

RUNDKANTE | CHANT ARRONDIS



Lichtausschnitt-Türen



geschlossene Türen



1 RIVA R1
Weißlack 9010
-
R1
SOFT, Flach-Rosette
RIVA R1
Laque blanche 9010
-
R1
SOFT, Rosette plate



2 RIVA R11-LA4S
Weißlack 9010
SATINATO, Standard-Ornamentglas
R1
SOFT, Flach-Rosette
RIVA R11-LA4S
Laque blanche 9010
SATINATO, Verre décore standard
R1
SOFT, Rosette plate



3 RIVA R18
Weißlack 9010
-
R1
SOFT, Flach-Rosette
RIVA R18
Laque blanche 9010
-
R1
SOFT, Rosette plate



4 RIVA R18-LA4M
Weißlack 9010
SATINATO, Standard-Ornamentglas
R1
SOFT, Flach-Rosette
RIVA R18-LA4M
Laque blanche 9010
SATINATO, Verre décore standard
R1
SOFT, Rosette plate



5 RIVA RI4
Weißlack 9010
-
R1
SOFT, Flach-Rosette
RIVA RI4
Laque blanche 9010
-
R1
SOFT, Rosette plate



6 RIVA RI11
Weißlack 9010
-
R1
SOFT, Flach-Rosette
RIVA RI11
Laque blanche 9010
-
R1
SOFT, Rosette plate



7 RIVA RI11-LA2
Weißlack 9010
STRATO, Siebdruck-Veredelung
R1
SOFT, Flach-Rosette
RIVA RI11-LA2
Laque blanche 9010
STRATO, Décor par sérigraphie
R1
SOFT, Rosette plate



JETZT TESTEN
Im Online-Türentool „DieTÜR“ von GARANT kombinieren Sie mit einfachen Klicks Ihre individuelle Wunschtür.
À TESTER MAINTENANT
Dans l'outil en ligne pour les portes « DieTÜR » de GARANT, vous pouvez combiner la porte de vos rêves en quelques clics.

RIVA
Weißlack 9016

Akzente für jede Raumgestaltung

Un style pour
chaque intérieur

Türen für eine individuelle Note.
Votre touche personnelle grâce à nos portes.

QUERSCHNITT | TRAVÈRSE

KLEINE RUNDKANTE | PETIT CHANT ARRONDIS



Lichtauschnitt-Türen



geschlossene Türen



38



39



MODELL	1 RIVA R11
OBERFLÄCHE	Weißlack 9016
GLAS	-
ZARGE	KR1
BESCHLAG	SOFT, Flach-Rosette
MODÈLE	RIVA R11
SURFACE	Laque blanche 9016
VERRE	-
CHÂSSIS	KR1
FERRURE	SOFT, Rosette plate

MODELL	2 RIVA R11-LA4S
OBERFLÄCHE	Weißlack 9016
GLAS	SATINATO, Standard-Ornamentglas
ZARGE	KR1
BESCHLAG	SOFT, Flach-Rosette
MODÈLE	RIVA R11-LA4S
SURFACE	Laque blanche 9016
VERRE	SATINATO, Verre décore standard
CHÂSSIS	KR1
FERRURE	SOFT, Rosette plate

MODELL	3 RIVA R18
OBERFLÄCHE	Weißlack 9016
GLAS	-
ZARGE	KR1
BESCHLAG	SOFT, Flach-Rosette
MODÈLE	RIVA R18
SURFACE	Laque blanche 9016
VERRE	-
CHÂSSIS	KR1
FERRURE	SOFT, Rosette plate

MODELL	4 RIVA R18-LA4M
OBERFLÄCHE	Weißlack 9016
GLAS	SATINATO, Standard-Ornamentglas
ZARGE	KR1
BESCHLAG	SOFT, Flach-Rosette
MODÈLE	RIVA R18-LA4M
SURFACE	Laque blanche 9016
VERRE	SATINATO, Verre décore standard
CHÂSSIS	KR1
FERRURE	SOFT, Rosette plate

MODELL	5 RIVA RI4
OBERFLÄCHE	Weißlack 9016
GLAS	-
ZARGE	KR1
BESCHLAG	SOFT, Flach-Rosette
MODÈLE	RIVA RI4
SURFACE	Laque blanche 9016
VERRE	-
CHÂSSIS	KR1
FERRURE	SOFT, Rosette plate

MODELL	6 RIVA RI11
OBERFLÄCHE	Weißlack 9016
GLAS	-
ZARGE	KR1
BESCHLAG	SOFT, Flach-Rosette
MODÈLE	RIVA RI11
SURFACE	Laque blanche 9016
VERRE	-
CHÂSSIS	KR1
FERRURE	SOFT, Rosette plate

MODELL	7 RIVA RI11-LA2
OBERFLÄCHE	Weißlack 9016
GLAS	STRIPES DA, Siebdruck-Veredelung
ZARGE	KR1
BESCHLAG	SOFT, Flach-Rosette
MODÈLE	RIVA RI11-LA2
SURFACE	Laque blanche 9016
VERRE	STRIPES DA, Décor par sérigraphie
CHÂSSIS	KR1
FERRURE	SOFT, Rosette plate



JETZT TESTEN
Im Online-Türentool „DieTÜR“ von GARANT kombinieren Sie mit einfachen Klicks Ihre individuelle Wunschtür.
À TESTER MAINTENANT
Dans l'outil en ligne pour les portes « DieTÜR » de GARANT, vous pouvez combiner la porte de vos rêves en quelques clics.



COMO
Weißlack 9010

COMO
Laque blanche 9010

Das Plus für jeden Raum: Klassisch und modern,
zurückhaltend und stilsicher.

Le plus pour chaque pièce : classique et moderne,
discret et résolument élégant.



COMO
 Weißlack 9010

Vielseitig schön
 Déclinaisons de beauté

Klassisches Weiß für eine harmonische Raumausstattung.
 Un blanc classique pour un aménagement harmonieux.

QUERSCHNITT | TRAVÈRSE

RUNDKANTE | CHANT ARRONDIS



MODELL 1 COMO CK3
OBERFLÄCHE Weißlack 9010
GLAS -
ZARGE R1
BESCHLAG SOFT, Standard-Rosette
MODÈLE COMO CK3
SURFACE Laque blanche 9010
VERRE -
CHÂSSIS R1
FERRURE SOFT, Rosette standrad

2 COMO CKL3+SP4
 Weißlack 9010
 SATINATO, Standard-Ornamentglas
 R1
 SOFT, Standard-Rosette
 COMO CKL3+SP4
 Laque blanche 9010
 SATINATO, Verre décore standard
 R1
 SOFT, Rosette standrad

3 COMO CK4
 Weißlack 9010
 -
 R1
 SOFT, Standard-Rosette
 COMO CK4
 Laque blanche 9010
 -
 R1
 SOFT, Rosette standrad

4 COMO CKL4
 Weißlack 9010
 SATINATO, Standard-Ornamentglas
 R1
 SOFT, Standard-Rosette
 COMO CKL4
 Laque blanche 9010
 SATINATO, Verre décore standard
 R1
 SOFT, Rosette standrad

5 COMO CKL4/2
 Weißlack 9010
 SATINATO, Standard-Ornamentglas
 R1
 SOFT, Standard-Rosette
 COMO CKL4/2
 Laque blanche 9010
 SATINATO, Verre décore standard
 R1
 SOFT, Rosette standrad

6 COMO C2
 Weißlack 9010
 -
 R1
 SOFT, Standard-Rosette
 COMO C2
 Laque blanche 9010
 -
 R1
 SOFT, Rosette standrad

7 COMO CL2
 Weißlack 9010
 LIGNO, Design-Ornamentglas
 R1
 SOFT, Standard-Rosette
 COMO CL2
 Laque blanche 9010
 LIGNO, Verre décore design
 R1
 SOFT, Rosette standrad



JETZT TESTEN
 Im Online-Türentool „DieTÜR“ von GARANT kombinieren Sie mit einfachen Klicks Ihre individuelle Wunschtür.
À TESTER MAINTENANT
 Dans l'outil en ligne pour les portes « DieTÜR » de GARANT, vous pouvez combiner la porte de vos rêves en quelques clics.

COMO
Weißlack 9016

Vielseitig elegant
L'élégance variées

Zeitlose Kassettenoptik unterstreicht die Schönheit der Einrichtung.
Un optique de cassettes indémodable souligne la beauté de l'aménagement.

QUERSCHNITT | TRAVÈRSE

KLEINE RUNDKANTE | PETIT CHANT ARRONDIS



Lichtausschnitt-Türen



geschlossene Türen



MODELL	1	COMO CK3
OBERFLÄCHE		Weißlack 9016
GLAS		-
ZARGE		KR1
BESCHLAG		SOFT, Standard-Rosette
MODÈLE		COMO CK3
SURFACE		Laque blanche 9016
VERRE		-
CHÂSSIS		KR1
FERRURE		SOFT, Rosette standrad

MODELL	2	COMO CKL3+SP4
OBERFLÄCHE		Weißlack 9016
GLAS		SATINATO, Standard-Ornamentglas
ZARGE		KR1
BESCHLAG		SOFT, Standard-Rosette
MODÈLE		COMO CKL3+SP4
SURFACE		Laque blanche 9016
VERRE		SATINATO, Verre décore standard
CHÂSSIS		KR1
FERRURE		SOFT, Rosette standrad

MODELL	3	COMO CK4
OBERFLÄCHE		Weißlack 9016
GLAS		-
ZARGE		KR1
BESCHLAG		SOFT, Standard-Rosette
MODÈLE		COMO CK4
SURFACE		Laque blanche 9016
VERRE		-
CHÂSSIS		KR1
FERRURE		SOFT, Rosette standrad

MODELL	4	COMO CKL4
OBERFLÄCHE		Weißlack 9016
GLAS		SATINATO, Standard-Ornamentglas
ZARGE		KR1
BESCHLAG		SOFT, Standard-Rosette
MODÈLE		COMO CKL4
SURFACE		Laque blanche 9016
VERRE		SATINATO, Verre décore standard
CHÂSSIS		KR1
FERRURE		SOFT, Rosette standrad

MODELL	5	COMO CKL4/2
OBERFLÄCHE		Weißlack 9016
GLAS		SATINATO, Standard-Ornamentglas
ZARGE		KR1
BESCHLAG		SOFT, Standard-Rosette
MODÈLE		COMO CKL4/2
SURFACE		Laque blanche 9016
VERRE		SATINATO, Verre décore standard
CHÂSSIS		KR1
FERRURE		SOFT, Rosette standrad

MODELL	6	COMO C2
OBERFLÄCHE		Weißlack 9016
GLAS		-
ZARGE		KR1
BESCHLAG		SOFT, Standard-Rosette
MODÈLE		COMO C2
SURFACE		Laque blanche 9016
VERRE		-
CHÂSSIS		KR1
FERRURE		SOFT, Rosette standrad

MODELL	7	COMO CL2
OBERFLÄCHE		Weißlack 9016
GLAS		WOOD1-DA, Design-Ornamentglas
ZARGE		KR1
BESCHLAG		SOFT, Standard-Rosette
MODÈLE		COMO CL2
SURFACE		Laque blanche 9016
VERRE		WOOD1-DA, Verre décore design
CHÂSSIS		KR1
FERRURE		SOFT, Rosette standrad



JETZT TESTEN
Im Online-Türentool „DieTÜR“ von GARANT kombinieren Sie mit einfachen Klicks Ihre individuelle Wunschtür.
À TESTER MAINTENANT
Dans l'outil en ligne pour les portes « DieTÜR » de GARANT, vous pouvez combiner la porte de vos rêves en quelques clics.



PARMA
Weißlack 9010

PARMA
Laque blanche 9010

Das Leben jeden Tag genießen –
mit edlen Weißlack-PROFILTÜREN.

Profiter de la vie chaque jour avec les PORTES
PROFILÉES laquées blanches, synonymes d'élégance.



PARMA
Weißlack 9010

Lebensfreude pur La joie de vivre à l'état pur

Ein Genuss: Die perfekten Türen für jeden Wohnraum.
Un plaisir : les portes parfaites pour tous les espaces de vie.

QUERSCHNITT | TRAVÈRSE

RUNDKANTE | CHANT ARRONDIS



Lichtauschnitt-Türen



geschlossene Türen



48

49

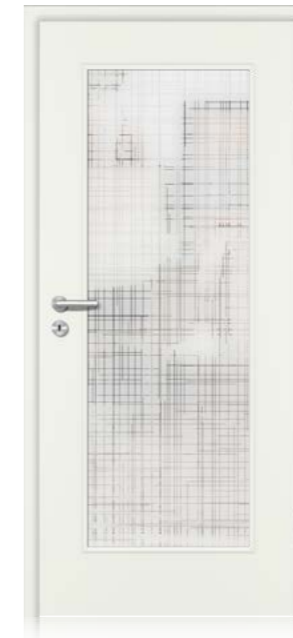

MODELL	1 PARMA PF3
OBERFLÄCHE	Weißlack 9010
GLAS	-
ZARGE	R1
BESCHLAG	SOFT, Standard-Rosette
MODÈLE	PARMA PF3
SURFACE	Laque blanche 9010
VERRE	-
CHÂSSIS	R1
FERRURE	SOFT, Rosette standrad

MODELL	2 PARMA PF4
OBERFLÄCHE	Weißlack 9010
GLAS	-
ZARGE	R1
BESCHLAG	SOFT, Standard-Rosette
MODÈLE	PARMA PF4
SURFACE	Laque blanche 9010
VERRE	-
CHÂSSIS	R1
FERRURE	SOFT, Rosette standrad

MODELL	3 PARMA PFL4
OBERFLÄCHE	Weißlack 9010
GLAS	SATINATO, Standard-Ornamentglas
ZARGE	R1
BESCHLAG	SOFT, Standard-Rosette
MODÈLE	PARMA PFL4
SURFACE	Laque blanche 9010
VERRE	SATINATO, Verre décore standard
CHÂSSIS	R1
FERRURE	SOFT, Rosette standrad

MODELL	4 PARMA PFL4+SP4
OBERFLÄCHE	Weißlack 9010
GLAS	SATINATO, Standard-Ornamentglas
ZARGE	R1
BESCHLAG	SOFT, Standard-Rosette
MODÈLE	PARMA PFL4+SP4
SURFACE	Laque blanche 9010
VERRE	SATINATO, Verre décore standard
CHÂSSIS	R1
FERRURE	SOFT, Rosette standrad

MODELL	5 PARMA PFL4/2
OBERFLÄCHE	Weißlack 9010
GLAS	SATINATO, Standard-Ornamentglas
ZARGE	R1
BESCHLAG	SOFT, Standard-Rosette
MODÈLE	PARMA PFL4/2
SURFACE	Laque blanche 9010
VERRE	SATINATO, Verre décore standard
CHÂSSIS	R1
FERRURE	SOFT, Rosette standrad

MODELL	6 PARMA PF5
OBERFLÄCHE	Weißlack 9010
GLAS	-
ZARGE	R1
BESCHLAG	SOFT, Standard-Rosette
MODÈLE	PARMA PF5
SURFACE	Laque blanche 9010
VERRE	-
CHÂSSIS	R1
FERRURE	SOFT, Rosette standrad

MODELL	7 PARMA PFL5
OBERFLÄCHE	Weißlack 9010
GLAS	PANNO, Design-Ornamentglas
ZARGE	R1
BESCHLAG	SOFT, Standard-Rosette
MODÈLE	PARMA PFL5
SURFACE	Laque blanche 9010
VERRE	PANNO, Verre décore design
CHÂSSIS	R1
FERRURE	SOFT, Rosette standrad



JETZT TESTEN
Im Online-Türentool „DieTÜR“ von GARANT kombinieren Sie mit einfachen Klicks Ihre individuelle Wunschtür.
À TESTER MAINTENANT
Dans l'outil en ligne pour les portes « DieTÜR » de GARANT, vous pouvez combiner la porte de vos rêves en quelques clics.

PARMA
Weißlack 9016

Elegante Harmonie Une harmonie élégante

Mit PARMA-Weißlacktüren für eine einheitlich angenehme Wohnatmosphäre sorgen.
Les portes laquées blanches PARMA offrent une ambiance de vie agréable et cohérente.

QUERSCHNITT | TRAVÈRE

KLEINE RUNDKANTE | PETIT CHANT ARRONDIS



Lichtausschnitt-Türen



geschlossene Türen



50

51



1 PARMA PF3
Weißlack 9016



2 PARMA PF4
Weißlack 9016



3 PARMA PFL4
Weißlack 9016
SATINATO, Standard-Ornamentglas



4 PARMA PFL4+SP4
Weißlack 9016
SATINATO, Standard-Ornamentglas



5 PARMA PFL4/2
Weißlack 9016
SATINATO, Standard-Ornamentglas



6 PARMA PF5
Weißlack 9016



7 PARMA PFL5
Weißlack 9016
WOOD1-DQ, Design-Ornamentglas

MODELL	PARMA PF3
OBERFLÄCHE	Weißlack 9016
GLAS	-
ZARGE	KR1
BESCHLAG	SOFT, Standard-Rosette
MODÈLE	PARMA PF1
SURFACE	Laque blanche 3016
VERRE	-
CHÂSSIS	KR1
FERRURE	SOFT, Rosette standrad

MODELL	PARMA PF4
OBERFLÄCHE	Weißlack 9016
GLAS	-
ZARGE	KR1
BESCHLAG	SOFT, Standard-Rosette
MODÈLE	PARMA PF4
SURFACE	Laque blanche 9016
VERRE	-
CHÂSSIS	KR1
FERRURE	SOFT, Rosette standrad

MODELL	PARMA PFL4
OBERFLÄCHE	Weißlack 9016
GLAS	SATINATO, Standard-Ornamentglas
ZARGE	KR1
BESCHLAG	SOFT, Standard-Rosette
MODÈLE	PARMA PFL4
SURFACE	Laque blanche 9016
VERRE	SATINATO, Verre décore standard
CHÂSSIS	KR1
FERRURE	SOFT, Rosette standrad

MODELL	PARMA PFL4+SP4
OBERFLÄCHE	Weißlack 9016
GLAS	SATINATO, Standard-Ornamentglas
ZARGE	KR1
BESCHLAG	SOFT, Standard-Rosette
MODÈLE	PARMA PFL4+SP4
SURFACE	Laque blanche 9016
VERRE	SATINATO, Verre décore standard
CHÂSSIS	KR1
FERRURE	SOFT, Rosette standrad

MODELL	PARMA PFL4/2
OBERFLÄCHE	Weißlack 9016
GLAS	SATINATO, Standard-Ornamentglas
ZARGE	KR1
BESCHLAG	SOFT, Standard-Rosette
MODÈLE	PARMA PFL4/2
SURFACE	Laque blanche 9016
VERRE	SATINATO, Verre décore standard
CHÂSSIS	KR1
FERRURE	SOFT, Rosette standrad

MODELL	PARMA PF5
OBERFLÄCHE	Weißlack 9016
GLAS	-
ZARGE	KR1
BESCHLAG	SOFT, Standard-Rosette
MODÈLE	PARMA PFL5
SURFACE	Laque blanche 9016
VERRE	-
CHÂSSIS	KR1
FERRURE	SOFT, Rosette standrad

MODELL	PARMA PFL5
OBERFLÄCHE	Weißlack 9016
GLAS	WOOD1-DQ, Design-Ornamentglas
ZARGE	KR1
BESCHLAG	SOFT, Standard-Rosette
MODÈLE	PARMA PFL5
SURFACE	Laque blanche 9016
VERRE	WOOD1-DQ, Verre décore design
CHÂSSIS	KR1
FERRURE	SOFT, Rosette standrad



JETZT TESTEN
Im Online-Türentool „DieTÜR“ von GARANT kombinieren Sie mit einfachen Klicks Ihre individuelle Wunschtür.
À TESTER MAINTENANT
Dans l'outil en ligne pour les portes « DieTÜR » de GARANT, vous pouvez combiner la porte de vos rêves en quelques clics.

Gesamtübersicht PROFILTÜREN-Programm

Vue d'ensemble PROGRAMME DE PROFILÉES

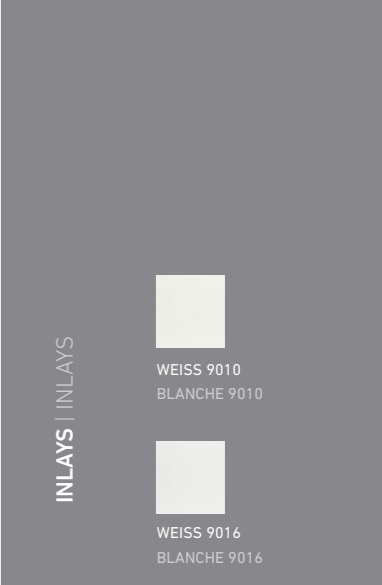
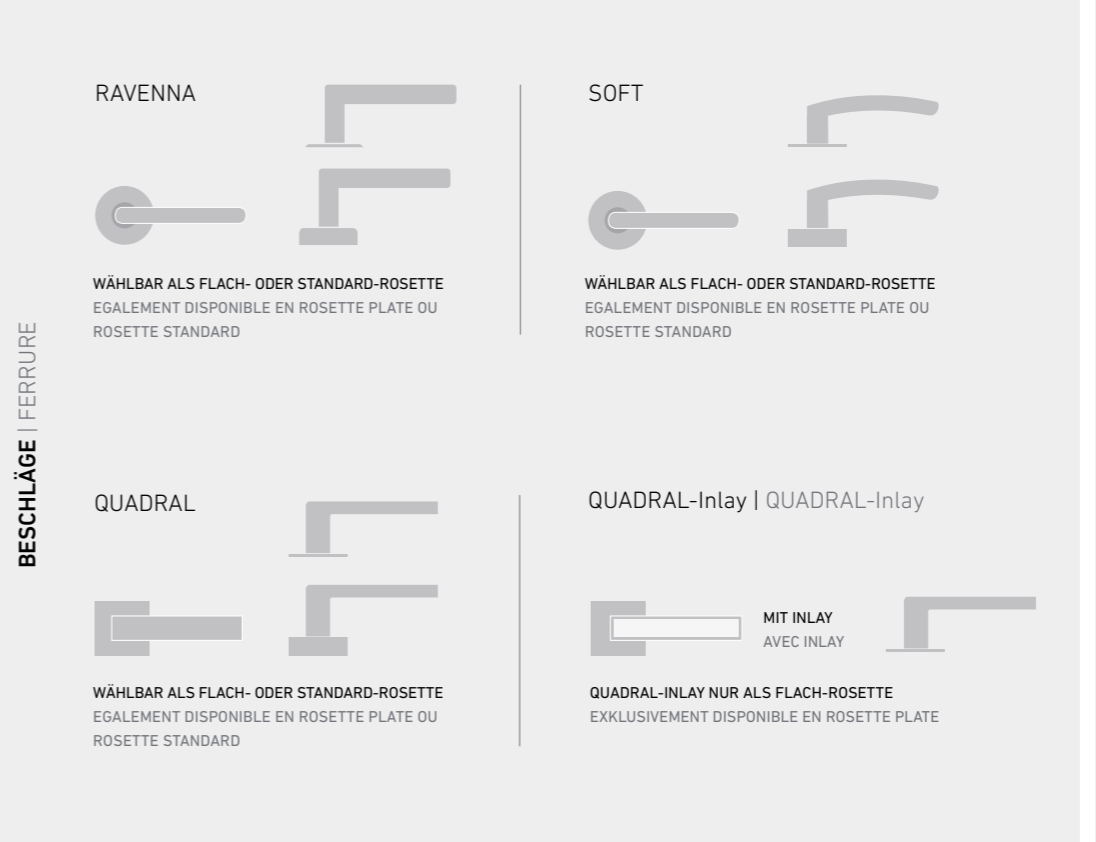
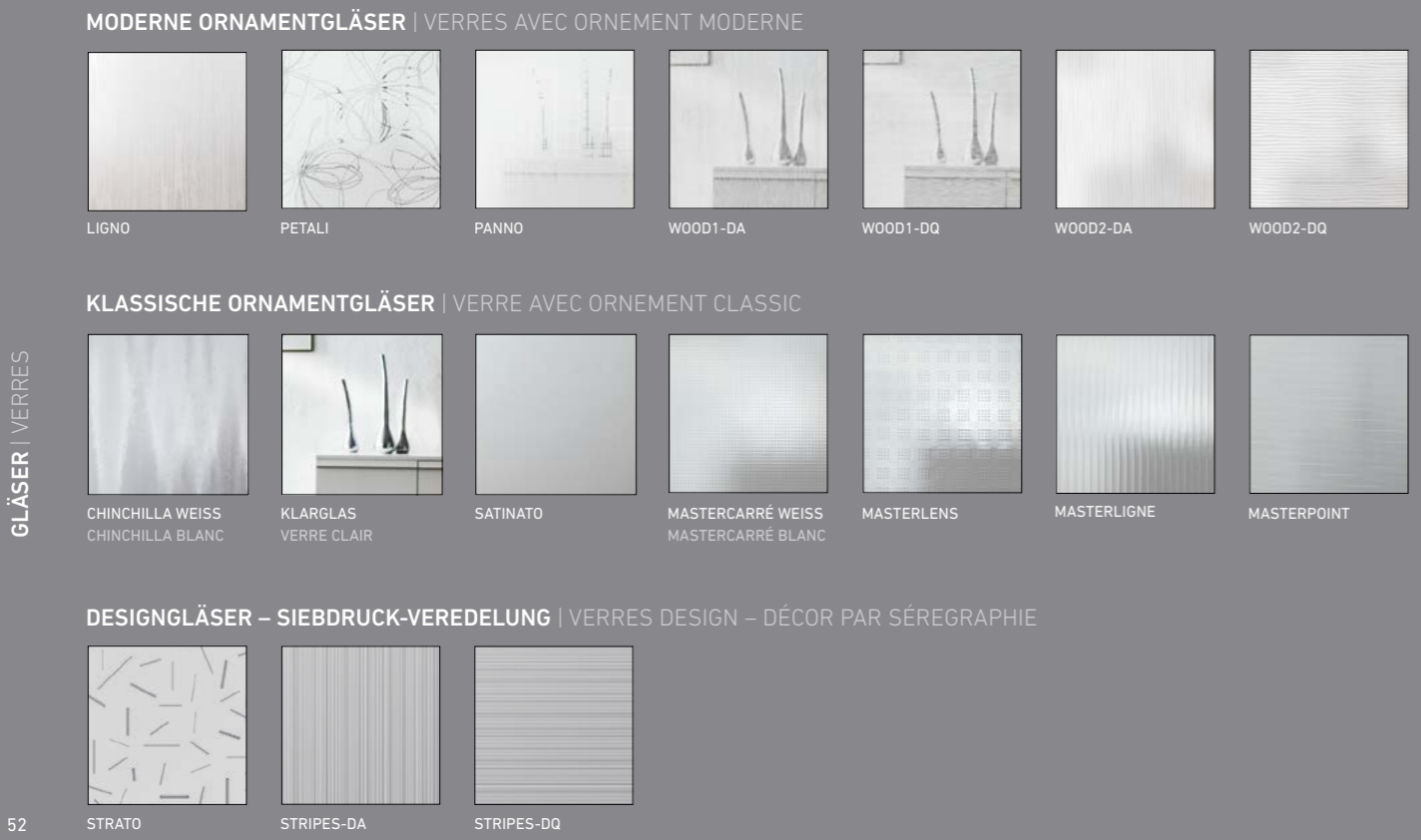
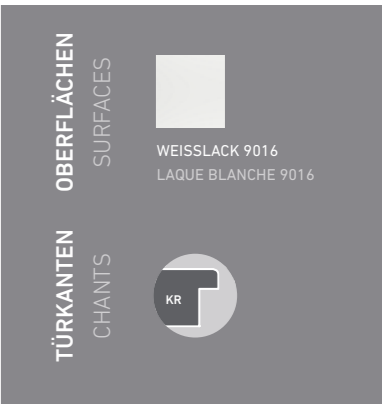
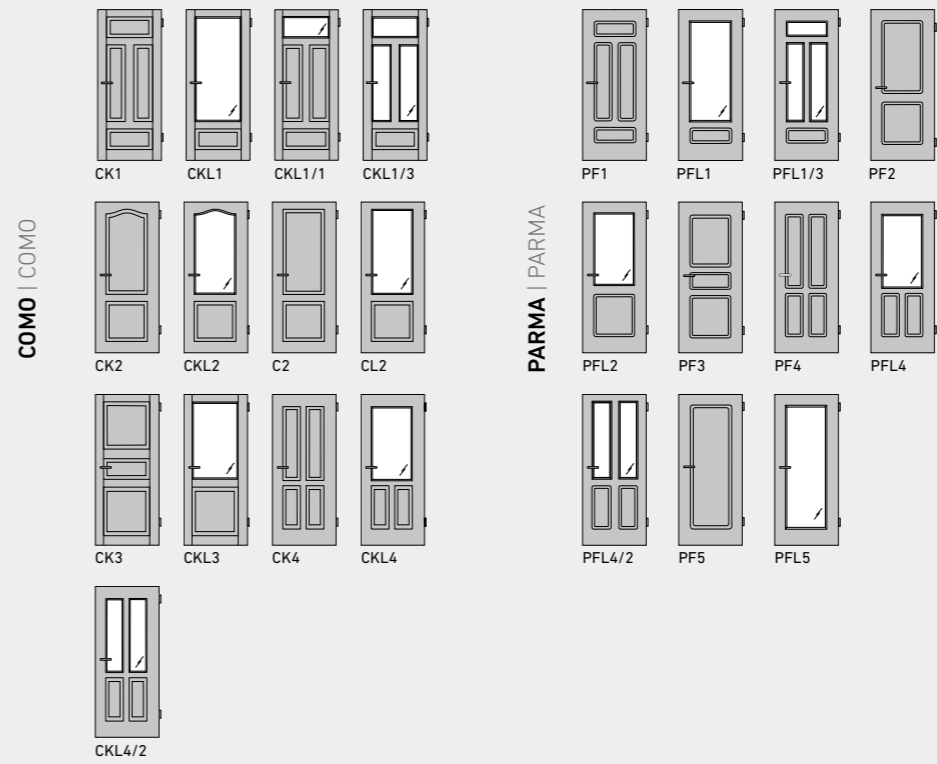
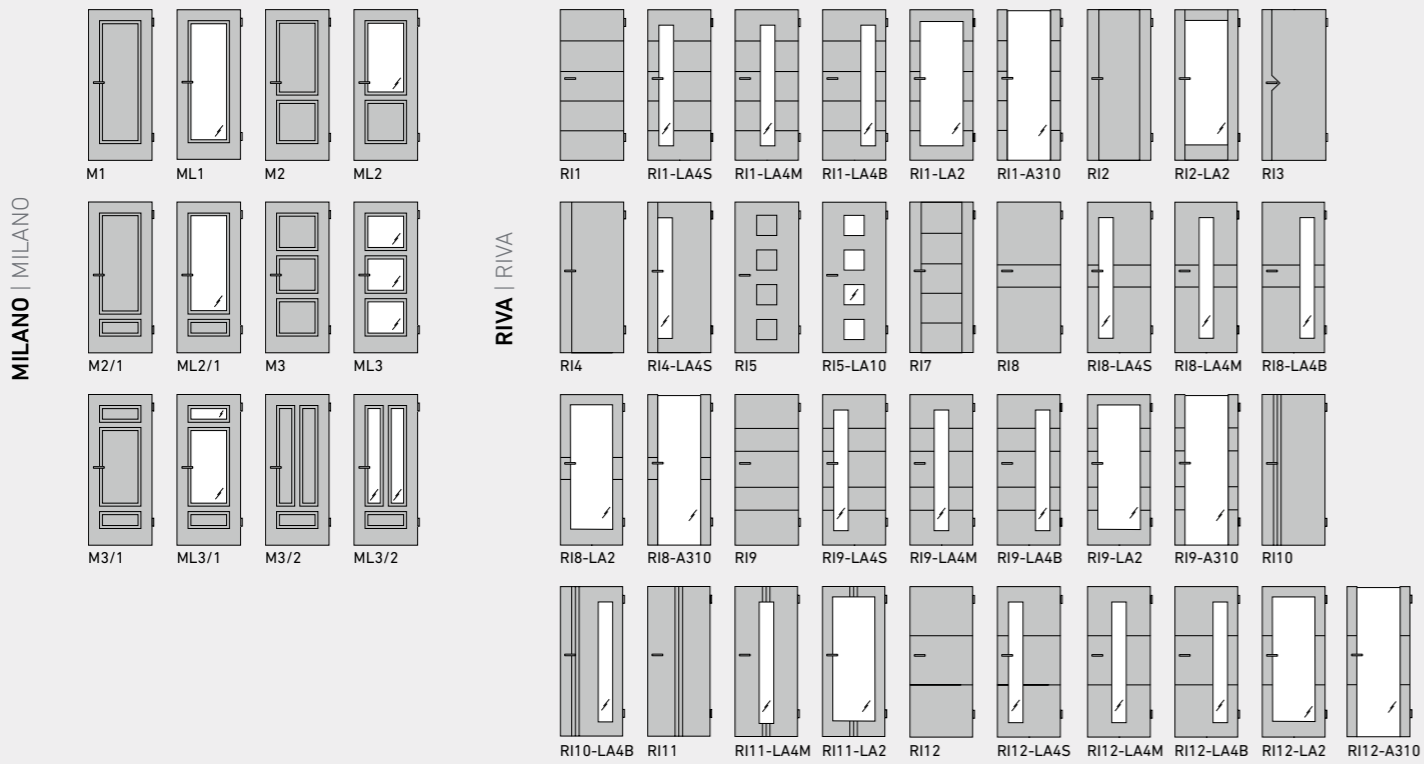

Das STILTÜREN-Programm

Le programme DE PORTES DE STYLE

KLASSISCH-MODERNE TÜREN, DIE RUHE AUSSTRAHLEN

Unsere STILTÜREN in zeitloser Optik passen zu jedem Wohnstil.

PORTES CLASSIQUES ET MODERNES, RAYONNANT DE CALME

Nos PORTES STYLE d'aspect intemporel conviennent à tous les styles d'habitation.





AMRUM
Weißlack 9010

AMRUM
Laque blanche 9010

Offen für Harmonie und immer stilvoll:
unsere klassischen Weißlacktüren.
Ouvertes à l'harmonie et toujours élégantes:
nos portes laquées blanches classiques.



AMRUM
Weißlack 9010

Stilbewusstsein beweisen Maîtriser l'élégance

Mit unseren Weißlacktüren in zeitlos-moderner Kassettenoptik.
Avec nos portes laquées blanches à l'aspect cassettes à la fois moderne et intemporel.

QUERSCHNITT | TRAVÈRSE

RUNDKANTE | CHANT ARRONDIS



Lichtausschnitt-Türen

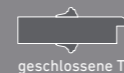

geschlossene Türen



58

59



MODELL	1 AMRUM AS2
OBERFLÄCHE	Weißlack 9010
GLAS	-
ZARGE	R1
BESCHLAG	RAVENNA, Flach-Rosette
MODÈLE	AMRUM AS2
SURFACE	Laque blanche 9010
VERRE	-
CHÂSSIS	R1
FERRURE	RAVENNA, Rosette plate

MODELL	2 AMRUM ASL2
OBERFLÄCHE	Weißlack 9010
GLAS	SATINATO, Standard-Ornamentglas
ZARGE	R1
BESCHLAG	RAVENNA, Flach-Rosette
MODÈLE	AMRUM ASL2
SURFACE	Laque blanche 9010
VERRE	SATINATO, Verre décore standard
CHÂSSIS	R1
FERRURE	RAVENNA, Rosette plate

MODELL	3 AMRUM AM1
OBERFLÄCHE	Weißlack 9010
GLAS	-
ZARGE	R1
BESCHLAG	RAVENNA, Flach-Rosette
MODÈLE	AMRUM AM1
SURFACE	Laque blanche 9010
VERRE	-
CHÂSSIS	R1
FERRURE	RAVENNA, Rosette plate

MODELL	4 AMRUM AML1
OBERFLÄCHE	Weißlack 9010
GLAS	SATINATO, Standard-Ornamentglas
ZARGE	R1
BESCHLAG	RAVENNA, Flach-Rosette
MODÈLE	AMRUM AML1
SURFACE	Laque blanche 9010
VERRE	SATINATO, Verre décore standard
CHÂSSIS	R1
FERRURE	RAVENNA, Rosette plate

MODELL	5 AMRUM AML1/3
OBERFLÄCHE	Weißlack 9010
GLAS	SATINATO, Standard-Ornamentglas
ZARGE	R1
BESCHLAG	RAVENNA, Flach-Rosette
MODÈLE	AMRUM AML1/3
SURFACE	Laque blanche 9010
VERRE	SATINATO, Verre décore standard
CHÂSSIS	R1
FERRURE	RAVENNA, Rosette plate

MODELL	6 AMRUM AM5
OBERFLÄCHE	Weißlack 9010
GLAS	-
ZARGE	R1
BESCHLAG	RAVENNA, Flach-Rosette
MODÈLE	AMRUM AM5
SURFACE	Laque blanche 9010
VERRE	-
CHÂSSIS	R1
FERRURE	RAVENNA, Rosette plate

MODELL	7 AMRUM AML5
OBERFLÄCHE	Weißlack 9010
GLAS	PETALI, Design-Ornamentglas
ZARGE	R1
BESCHLAG	RAVENNA, Flach-Rosette
MODÈLE	AMRUM AML5
SURFACE	Laque blanche 9010
VERRE	PETALI, Verre décore design
CHÂSSIS	R1
FERRURE	RAVENNA, Rosette plate



JETZT TESTEN
Im Online-Türentool „DieTÜR“ von GARANT kombinieren Sie mit einfachen Klicks Ihre individuelle Wunschtür.
À TESTER MAINTENANT
Dans l'outil en ligne pour les portes « DieTÜR » de GARANT, vous pouvez combiner la porte de vos rêves en quelques clics.

AMRUM
Weißlack 9016

Stilvolle Einblicke Perspectives élégantes

Ein hochwertiges Erscheinungsbild und Glasdetails nach Wahl werten jeden Raum auf.
Une apparence de qualité et des détails de vitre au choix redonnent vie à n'importe quelle pièce.

QUERSCHNITT | TRAVÈRSE

KLEINE RUNDKANTE | PETIT CHANT ARRONDIS



MODELL	1 AMRUM AS2
OBERFLÄCHE	Weißlack 9016
GLAS	-
ZARGE	KR1
BESCHLAG	RAVENNA, Flach-Rosette
MODÈLE	AMRUM AS2
SURFACE	Laque blanche 9016
VERRE	-
CHÂSSIS	KR1
FERRURE	RAVENNA, Rosette plate

MODELL	2 AMRUM ASL2
OBERFLÄCHE	Weißlack 9016
GLAS	SATINATO, Standard-Ornamentglas
ZARGE	KR1
BESCHLAG	RAVENNA, Flach-Rosette
MODÈLE	AMRUM ASL2
SURFACE	Laque blanche 9016
VERRE	SATINATO, Verre décore standard
CHÂSSIS	KR1
FERRURE	RAVENNA, Rosette plate

MODELL	3 AMRUM AM1
OBERFLÄCHE	Weißlack 9016
GLAS	-
ZARGE	KR1
BESCHLAG	RAVENNA, Flach-Rosette
MODÈLE	AMRUM AM1
SURFACE	Laque blanche 9016
VERRE	-
CHÂSSIS	KR1
FERRURE	RAVENNA, Rosette plate

MODELL	4 AMRUM AML1
OBERFLÄCHE	Weißlack 9016
GLAS	SATINATO, Standard-Ornamentglas
ZARGE	KR1
BESCHLAG	RAVENNA, Flach-Rosette
MODÈLE	AMRUM AML1
SURFACE	Laque blanche 9016
VERRE	SATINATO, Verre décore standard
CHÂSSIS	KR1
FERRURE	RAVENNA, Rosette plate

MODELL	5 AMRUM AML1/3
OBERFLÄCHE	Weißlack 9016
GLAS	SATINATO, Standard-Ornamentglas
ZARGE	KR1
BESCHLAG	RAVENNA, Flach-Rosette
MODÈLE	AMRUM AML1/3
SURFACE	Laque blanche 9016
VERRE	SATINATO, Verre décore standard
CHÂSSIS	KR1
FERRURE	RAVENNA, Rosette plate

MODELL	6 AMRUM AM5
OBERFLÄCHE	Weißlack 9016
GLAS	-
ZARGE	KR1
BESCHLAG	RAVENNA, Flach-Rosette
MODÈLE	AMRUM AM5
SURFACE	Laque blanche 9016
VERRE	-
CHÂSSIS	KR1
FERRURE	RAVENNA, Rosette plate

MODELL	7 AMRUM AML5
OBERFLÄCHE	Weißlack 9016
GLAS	WOOD1-DQ, Design-Ornamentglas
ZARGE	KR1
BESCHLAG	RAVENNA, Flach-Rosette
MODÈLE	AMRUM AML5
SURFACE	Laque blanche 9016
VERRE	WOOD1-DQ, Verre décore design
CHÂSSIS	KR1
FERRURE	RAVENNA, Rosette plate



JETZT TESTEN
Im Online-Türentool „DieTÜR“ von GARANT kombinieren Sie mit einfachen Klicks Ihre individuelle Wunschtür.
À TESTER MAINTENANT
Dans l'outil en ligne pour les portes « DieTÜR » de GARANT, vous pouvez combiner la porte de vos rêves en quelques clics.

Gesamtübersicht STILTÜREN-Programm

Vue d'ensemble PROGRAMME DE STYLE

AMRUM | AMRUM

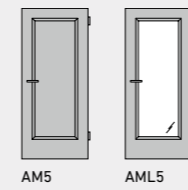
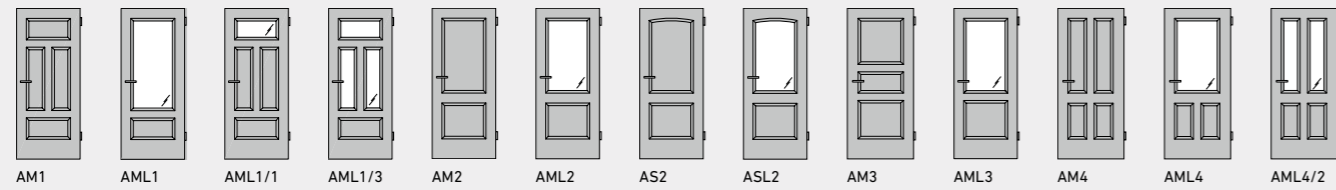

OBERFLÄCHEN
SURFACES



TÜRKANTEN
CHANTS



OBERFLÄCHEN
SURFACES

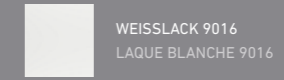

TÜRKANTEN
CHANTS



GLÄSER | VERRES

MODERNE ORNAMENTGLÄSER | VERRES AVEC ORNEMENT MODERNE



DESIGNGLÄSER – SIEBDRUCK-VEREDELUNG | VERRES DESIGN – DÉCOR PAR SÉREGRAPHIE

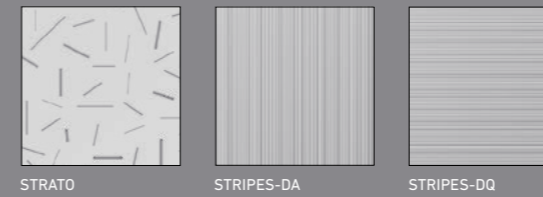

KLASSISCHE ORNAMENTGLÄSER | VERRE AVEC ORNEMENT CLASSIC

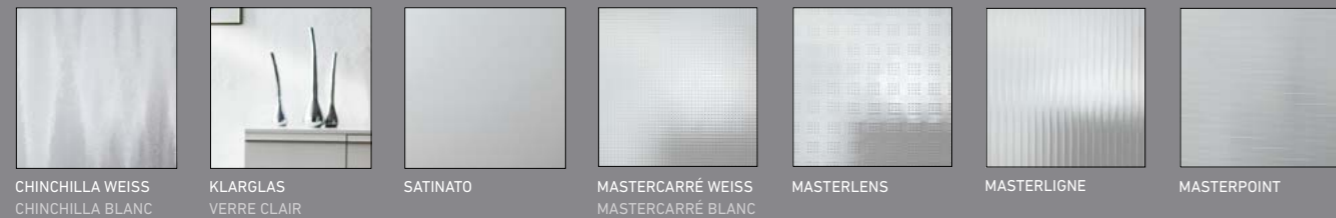

BESCHLÄGE | FERRURE

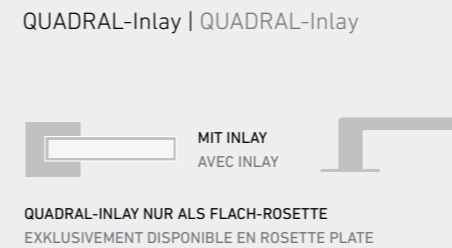
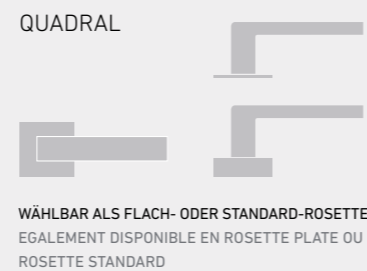

INLAYS | INLAYS



Elemente

Éléments

Beim Thema Türen sind wir in unserem Element und können Ihnen mit Sicherheit immer die richtigen Türelemente bieten. Unsere durchdachten Lösungen ermöglichen Ihnen die Umsetzung Ihrer individuellen Raumkonzepte.

Les portes, c'est notre élément et nous pouvons à coup sûr toujours vous proposer les bons éléments de porte. Nos solutions élaborées vous permettent de mettre en œuvre vos concepts d'aménagement d'espace.



WINDFANGELEMENTE UND SCHIEBETÜRLÖSUNGEN



DOPPELTÜREN (2-FLG. TÜREN)



GESCHOSSHOHE ELEMENTE



Geschosshohe Elemente Éléments à hauteur d'étage

Schön und praktisch | Beau et pratique

SCHÖN FÜR DIE OPTIK, PRAKTISCH FÜR ALLTÄGLICHE SITUATIONEN

Mit unseren geschosshohen Elementen sorgen Sie für eine großzügige Türen-Optik und nutzen Ihre Raumhöhe optimal aus.

POUR UN OPTIQUE JOLI, PRATIQUE POUR LES SITUATIONS DE TOUS LES JOURS

Nos éléments avec impostes vous assure un généreux optique des portes et utilisez vos espaces d'une façon optimale.

VIDEO Geschosshohe Elemente | Éléments à hauteur d'étage [KLICK](#)



Beschlag QUADRAL mit PZ-Schloss



Ganzglastür mit Ganzglas-Oberlicht



Magnet-Schließblech



Stumpfes Türelement mit Oberblende



Stumpfes Türelement mit Oberlicht



Windfangelemente und Schiebetürlösungen Éléments coupe-vent et solutions de portes coulissantes



SCHIEBETÜRBESCHLAG LINE

Das schlanke Schiebetürsystem im Edelstahl-Design für Holz- und Ganzglastüren. LINE ist wahlweise auch mit Einzugsdämpfung (beidseitig) lieferbar.

FERRURE POUR PORTE COULISSANTE LINE

Le système de porte coulissante fin en design acier pour portes en bois et entièrement vitrées. LINE est aussi disponible au choix avec amortisseur de butée (sur deux côtés).



SCHIEBETÜRBESCHLAG BASIC – AUSFÜHRUNG „VOR DER WAND LAUFEND“

Die gehobene Holzklasse, unser BASIC-Schiebetürbeschlag für Holz- und Ganzglastüren. Öffnen Sie Türen auf die klassische Art. BASIC ist wahlweise auch mit Einzugsdämpfung (ein- oder beidseitig) lieferbar.

FERRURE POUR PORTE COULISSANTE BASIC – AGENCEMENT «DEVANT LE MUR»

Le bois gagne en élégance avec nos ferrures BASIC pour portes coulissantes bois et entièrement vitrées. Ouvrez les portes de façon classique. BASIC est aussi disponible au choix avec amortisseur de butée (sur un ou deux côtés).



SCHIEBETÜRBESCHLAG BASIC – AUSFÜHRUNG „IN DER WAND LAUFEND“

Innenlaufende Schiebetüren mit dem BASIC-Schiebetürbeschlag – egal ob als Holz- oder Ganzglastüren – sind die ideale Lösung, wenn es für normale Drehtüren in den verbundenen Räumen keinen Öffnungs- und Bewegungsraum gibt.

FERRURE POUR PORTE COULISSANTE BASIC – AGENCEMENT «DANS LE MUR»

Les portes coulissantes à galandage en bois ou entièrement vitrées dotées de la ferrure adaptée BASIC constituent la solution idéale lorsque l'espace d'ouverture et de mouvement est insuffisant pour des portes pivotantes dans les pièces communicantes.



Windfangelemente und Schiebetürlösungen

Schiebetürbeschlag LINE

Ferrure de porte coulissante LINE

Platzsparendes Design auch für kleine Räume.
Gain de place même pour les petites pièces.



SCHIEBETÜRBESCHLAG LINE

Das schlanke Schiebetürsystem im Edelstahl-Design für Holz- und Ganzglastüren. LINE ist wahlweise auch mit Einzugsdämpfung (beidseitig) lieferbar.

FERRURE POUR PORTE COULISSANTE LINE

Le système de porte coulissante fin en design acier pour portes en bois et entièrement vitrées. LINE est aussi disponible au choix avec amortisseur de butée (sur deux côtés).



Line mit Anschlagkasten



Befestigung einer Holztür im Schiebetürbeschlag Line

LINE-Schiebetürbeschlag mit Inlay

Ferrure de porte coulissante LINE avec Inlay

VIDEO Windfangelemente und Schiebetürlösungen
Éléments coupe-vent et solutions de portes coulissantes [KLICK](#)

In diesen Oberflächen erhältlich | Également disponible dans d'autres revêtements

	WEISS 9010 BLANCHE 9010		WEISS 9016 BLANCHE 9016		SCHWARZ 9005 NOIR 9005
--	----------------------------	--	----------------------------	--	---------------------------



Befestigung einer Ganzglastür im Schiebetürbeschlag Line



Line ohne Anschlagkasten

Schiebetürbeschlag BASIC – vor der Wand laufend Ferrure pour porte coulissante BASIC – Agencement «devant le mur»



BASIC mit Anschlagkasten



BASIC ohne Anschlagkasten

Die klassische Variante für Schiebetüren: Der obere Laufkasten – farb- und dekorgleich zur verwendeten Zarge – versteckt gekonnt den Schiebemechanismus. Mit dem vorderen Anschlagkasten wird der optionale Einsatz eines Schlosses möglich.

La variante classique des portes coulissantes: Le caisson supérieur au coloris identique aux huisseries utilisées dissimule efficacement le mécanisme de coulissement. Avec le caisson de butée avant, l'intégration optionnelle d'une serrure est possible.



Schiebetürbeschlag BASIC – in der Wand laufend Ferrure pour porte coulissante BASIC – Agencement «dans le mur»

SCHIEBETÜRBESCHLAG BASIC – AUSFÜHRUNG „IN DER WAND LAUFEND“ FÜR GANZGLASTÜREN

Innenlaufende Schiebetürelemente mit dem BASIC-Schiebetürbeschlag für Ganzglastüren sind die ideale Lösung, wenn es für herkömmliche Ganzglastüren als Drehtüren in den verbundenen Räumen keinen Öffnungs- und Bewegungsraum gibt.

FERRURE POUR PORTE COULISSANTE BASIC - AGENCEMENT «DANS LE MUR» POUR PORTES ENTIÈREMENT VITRÉES

Les éléments des portes coulissantes à galandage entièrement vitrées et dotées de la ferrure adaptée BASIC constituent la solution idéale lorsque l'espace d'ouverture et de mouvement est insuffisant pour des portes pivotantes classiques et entièrement vitrées dans les pièces communicantes

SCHIEBETÜRBESCHLAG BASIC – AUSFÜHRUNG „IN DER WAND LAUFEND“ FÜR HOLZTÜREN

Innenlaufende Schiebetürelemente mit dem BASIC-Schiebetürbeschlag für Holztüren sind die ideale Lösung, wenn es keinen Platz für herkömmliche Drehtürsysteme gibt.

FERRURE POUR PORTE COULISSANTE BASIC - AGENCEMENT «DANS LE MUR» POUR PORTES EN BOIS

Les éléments de portes coulissantes à galandage dotées de la ferrure adaptée BASIC pour portes en bois constituent la solution idéale lorsque l'espace est insuffisant pour les systèmes classiques de porte pivotante.





VERDOPPELN SIE IHRE MÖGLICHKEITEN

Mit unseren 2-flügeligen Türen sorgen Sie für mehr Großzügigkeit, Offenheit und Licht. So kommen Ihre Räume ganz groß heraus.

DOUBLEZ VOS POSSIBILITÉS

Assurez-vous une plus grande générosité avec nos portes à 2-Vantaux, bonne foi et lumière. Comme ça vous aurez des espaces assez grand.



MILANO ML1, 2-flügelig, Verglasung PANNO



NT-DA, 2-flügelig



GANZGLAS-Tür 2-flügelig in Windfang-Zarge, Seitenteilverglasung KLARGLAS, Verglasung Tür Design RI1.1, Weißlack 9010



Doppeltüren (2-flg.) | Portes 2 Vantaux

Großzügigkeit mal 2 | Générosité fois 2

Technische Details

Détails techniques

ENTDECKEN SIE UNSERE TÜRENDETAILS AUF EINEN BLICK

Eine Übersicht über Glasprogramm, Beschläge, Zargen und spezielle Funktionen.

DECOUVREZ D'UN COUP D'ŒIL L'OFFRE DE NOS PORTES

un aperçu des revêtements, programme des verres, ferrures, huisseries et fonctions spéciales.

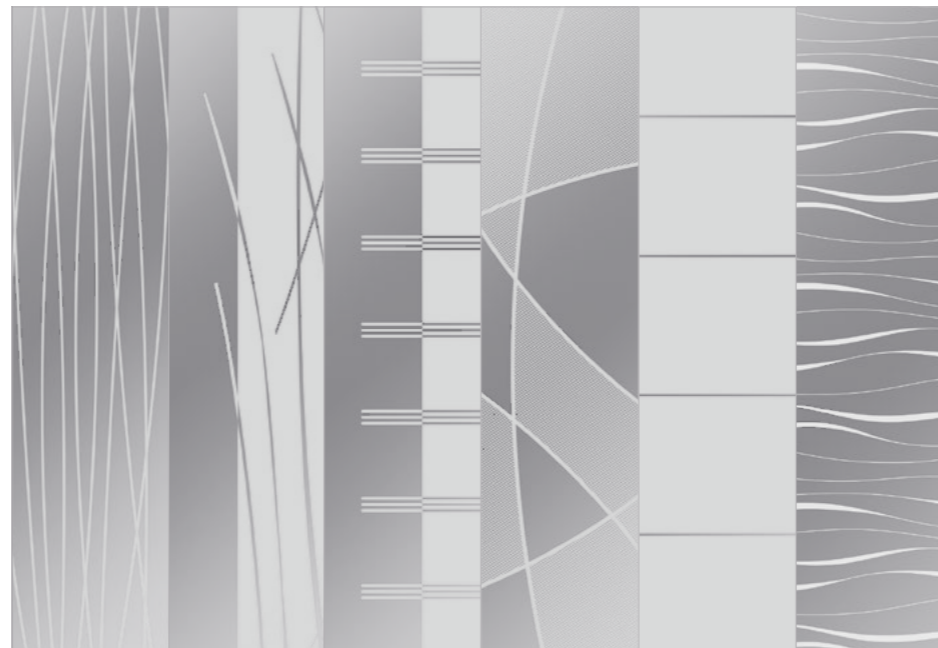
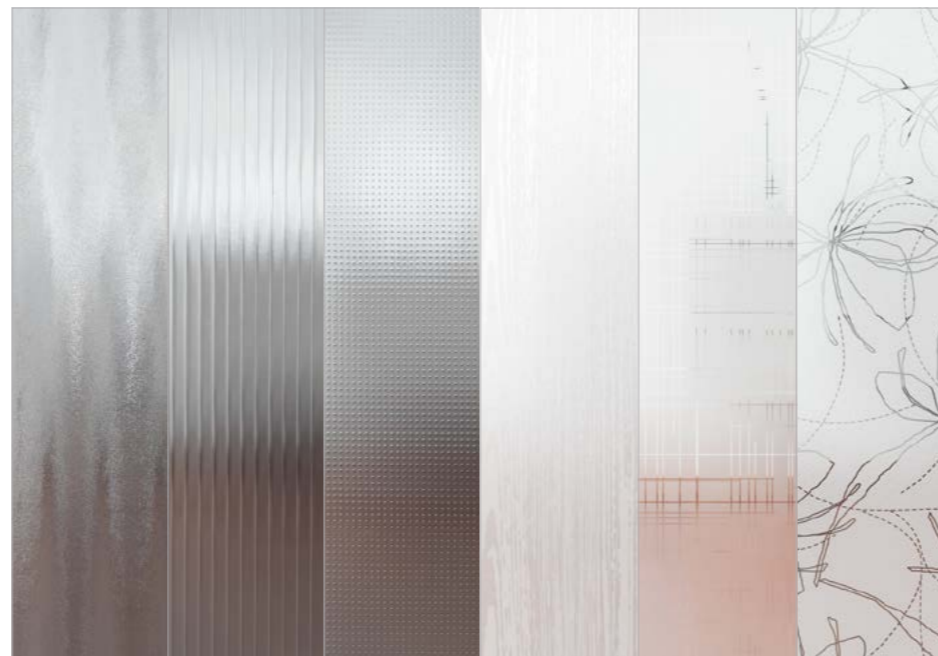
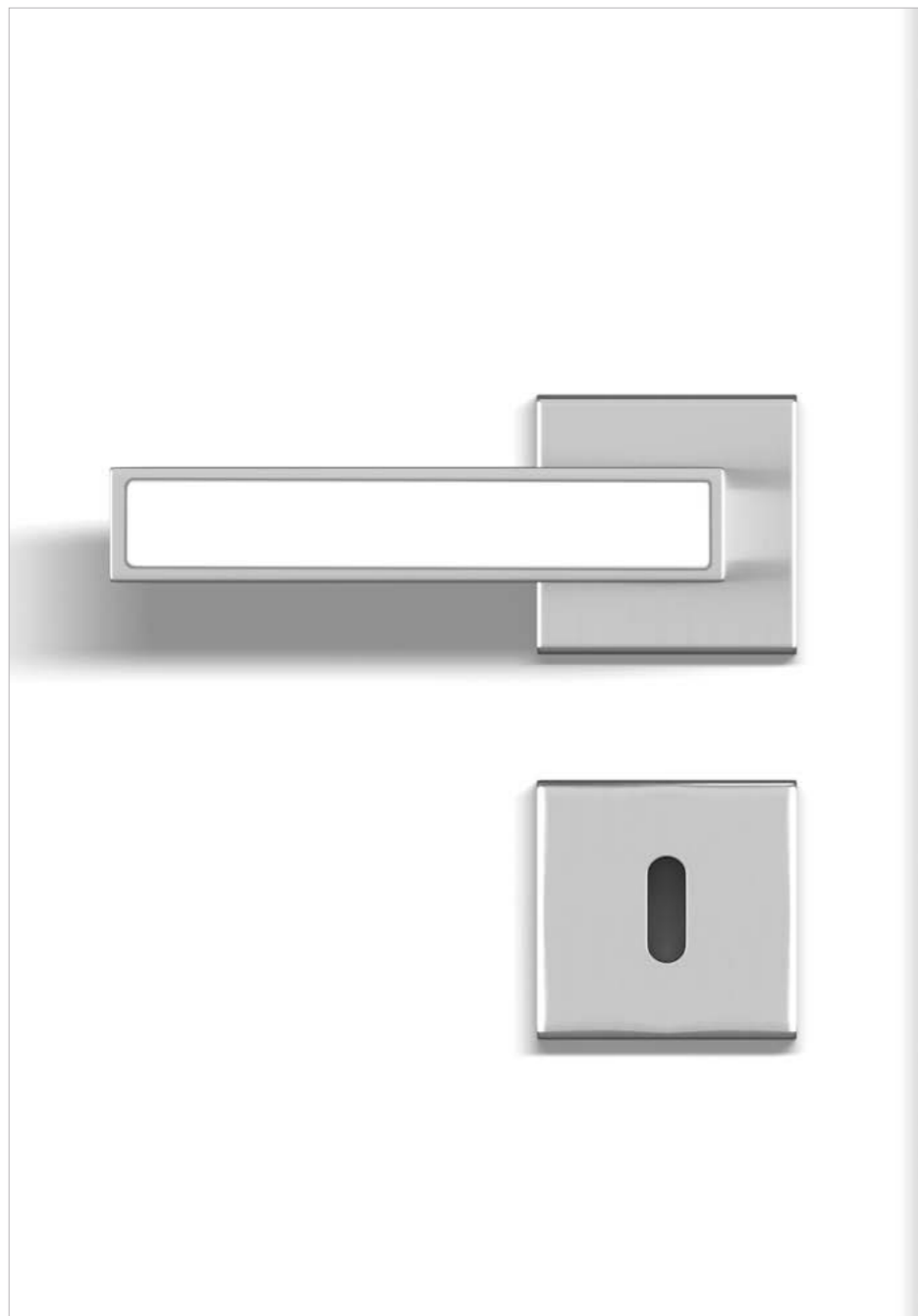

Ornamentglas für Ganzglastüren

Verre imprimé pour portes en verre

Moderne Ganzglastüren für raffinierte Lichtblicke.
Portes vitrées modernes pour accents lumineux raffinés.

GARANT-DESIGNVERBUND
Ornamentgläser als Ganzglastür
und Lichtausschnittgläser erhältlich.

COMPOSITE DESIGN GARANT
Verre imprimé disponible pour
portes en verre et portes vitrées.

DESIGN-ORNAMENTGLAS | VERRE DÉCORÉ DESIGN



WOOD1-DA



WOOD1-DQ



WOOD2-DA



WOOD2-DQ



LIGNO



PETALI



PANNO

STANDARD-ORNAMENTGLAS | VERRE DÉCORÉ STANDARD



CHINCHILLA WEISS
CHINCHILLA BLANC



MASTERLIGNÈ



MASTERPOINT



MASTERCARRÉ



MASTERLENS



KLARGLAS
VERRE CLAIR



SATINATO

GARANT-DESIGNVERBUND
Ornamentgläser als Ganzglastür
und Lichtausschnittgläser erhältlich.

COMPOSITE DESIGN GARANT
Verre imprimé disponible pour
portes en verre et portes vitrées.

Ornamentglas für Lichtausschnitt-Türen

Verre imprimé pour portes vitrées

Wählen Sie Transparenz.
Choisissez la transparence.

DESIGN-ORNAMENTGLAS | VERRE DÉCORÉ DESIGN

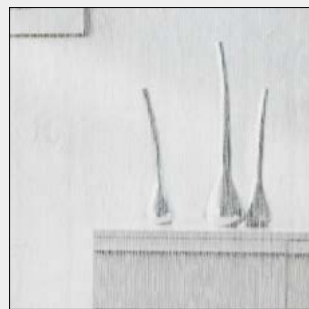

WOOD1-DA

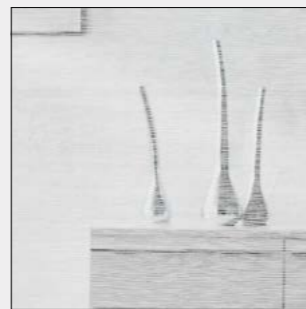

WOOD1-DQ



WOOD2-DA

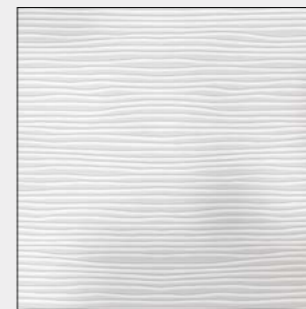

WOOD2-DQ



LIGNO



PETALI



PANNO

STANDARD-ORNAMENTGLAS | VERRE DÉCORÉ STANDARD



CHINCHILLA WEISS
CHINCHILLA BLANC



MASTERLIGNE



MASTERPOINT

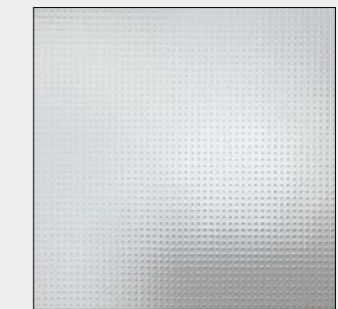

MASTERCARRÉ

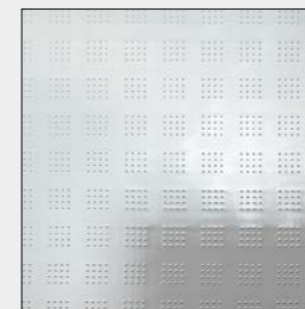

MASTERLENS



KLARGLAS
VERRE CLAIR



SATINATO

Designglas für Ganzglastüren

Verre design pour portes en verre

Transparenz mit edlem Charakter.
 Transparence empreinte d'élégance.

GARANT-DESIGNVERBUND
 Designglasmotive als Ganzglastür
 und Lichtausschnittgläser erhältlich.

COMPOSITE DESIGN GARANT
 Motifs de verre design disponibles
 pour portes en verre et portes vitrées.

SIEBDRUCK-VEREDELUNG | DÉCOR PAR SÉRIGRAPHIE



LINEUM



LINUS



SEVENTY



BAMBUS



FREE



LIPSO



DESIGN R11.1



DESIGN R11.2



DESIGN R14.1



DESIGN R18.1



DESIGN R110.1



ACCORDIA



DESIGN R111.1

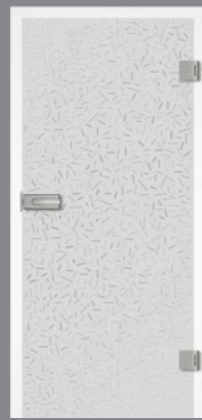

STRATO



STRIPES DA



STRIPES DQ



LINEA 1

LASER-VEREDELUNG | DÉCOR AU LASER



ARPA



PALLA



FIORE



SAGI



ONDA 1



ONDA 2



MOTUS



FLORA 1



FLORA 2



CENTRO

GARANT-DESIGNVERBUND
 Designglas motive als Ganzglastür
 und Lichtausschnittgläser erhältlich.

COMPOSITE DESIGN GARANT
 Motifs de verre design disponibles
 pour portes en verre et portes vitrées.

Designglas für Lichtausschnitt-Türen

Verre design pour portes vitrées

Weil ich einzigartigen Durchblick will.
 Parce que je veux une vision unique.

SIEBDRUCK-VEREDELUNG | DÉCOR PAR SÉRIGRAPHIE



LINEUM



LINUS



SEVENTY



BAMBUS

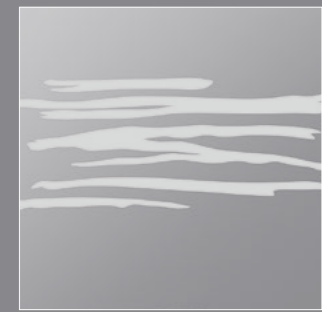

FREE



LIPSO

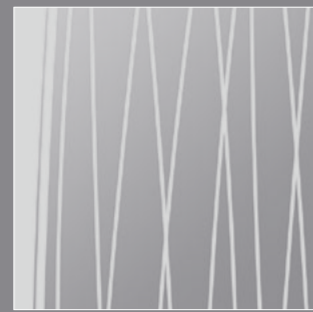

ACCORDIA



LINEA 1

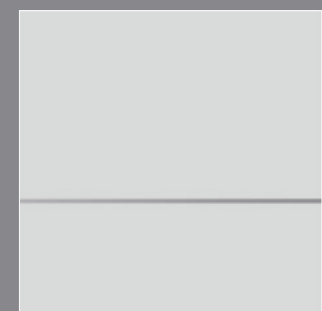

DESIGN RI1.1

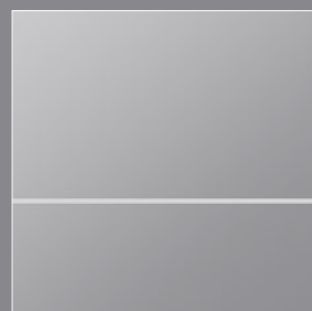

DESIGN RI1.2



STRATO



STRIPES DA/DQ

LASER-VEREDELUNG | DÉCOR AU LASER

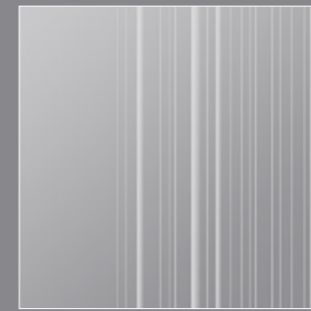

ARPA

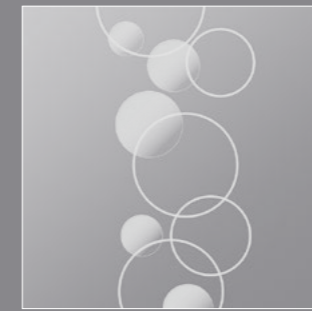

PALLA



FIORE

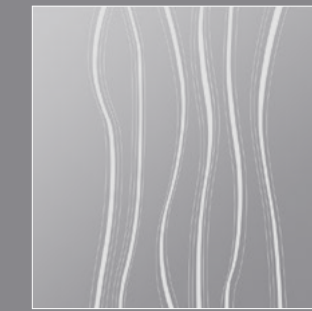

SAGI

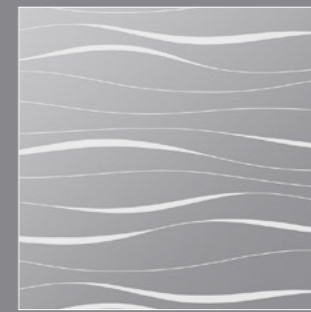

ONDA 1



ONDA 2



MOTUS

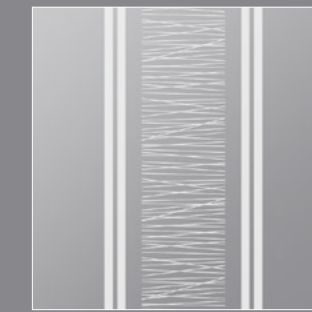

CENTRO



FLORA 1



FLORA 2

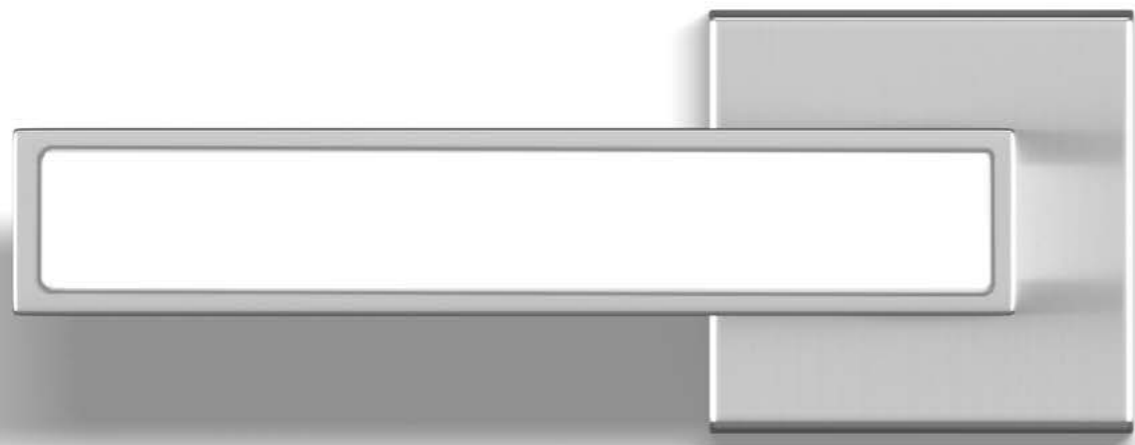

QUADRAL-Inlay – das besondere Extra QUADRAL-Inlay – le supplément spécial

Mit dem Beschlag QUADRAL-Inlay können Sie Ihre Türoberfläche perfekt im Beschlag widerspiegeln.
Vous pouvez avec la ferrure QUADRAL-Inlay refléter parfaitement le revêtement de la porte.

Ausführung QUADRAL-Inlay für Holztüren
Versions QUADRAL-Inlay pour portes en bois



Flach-Rosette
Rosette plate

Mögliche Varianten
Variantes possibles



WC-Schloss
Serrure WC



PZ-Schloss **PZW-Knopf mit Flach-Rosette**
Serrure PZ Poignée PZW avec rosette plate

Ausführung QUADRAL-Inlay für Ganzglastüren | Versions QUADRAL-Inlay pour portes vitrées



Basisbeschlag
Ferrure de base



Zuzüglich Griff QUADRAL-Inlay
Poignée QUADRAL-Inlay en plus

QUADRAL-Inlay in diesen Oberflächen erhältlich | QUADRAL-Inlay également disponible dans d'autres revêtements



WEISS 9010
BLANCHE 9010



WEISS 9016
BLANCHE 9016



SCHWARZ 9005
NOIR 9005

FÜR HOLZTÜREN
POUR PORTES EN BOIS

STANDARD-ROSETTE
ROSETTE STANDARD



BB-Schloss
Serrure BB

FLACH-ROSETTE
ROSETTE PLATE

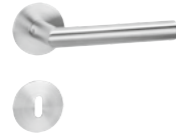

BB-Schloss Magnet-Flachrosette
Serrure BB avec rosette plate



WC-Schloss
Serrure WC



PZ-Schloss
Serrure PZ

WECHSELGARNITUR
POIGNÉE POUR PORTE
D'ENTRÉE

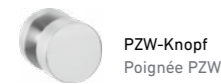

PZW-Knopf
Poignée PZW

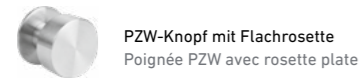

PZW-Knopf mit Flachrosette
Poignée PZW avec rosette plate



Schutzbeschlag ES1
Ferrure de protection ES1

FÜR GANZGLASTÜREN
POUR PORTES TOUT VERRE

STANDARD
STANDARD



UV-Schloss
Serrure UV

MAGNET-FALLE
GÂCHE MAGNÉTIQUE



UV-Schloss Magnet-Falle
Serrure UV magnétique



Gegenkasten
Gâche



Gegenkasten Magnet
Gâche magnétique



Band (3-tlg.)
Bande (trois pièces)



Objektschloss PZ
Serrure d'Objet PZ

FÜR HOLZTÜREN
POUR PORTES EN BOIS

STANDARD-ROSETTE
ROSETTE STANDARD



BB-Schloss
Serrure BB

FLACH-ROSETTE
ROSETTE PLATE



BB-Schloss Magnet-Flachrosette
Serrure BB avec rosette plate

FLACH-ROSETTE MIT INLAY
ROSETTE PLATE AVEC INLAY



BB-Schloss Magnet-Flachrosette
Serrure BB avec rosette plate



WC-Schloss
Serrure WC



PZ-Schloss
Serrure PZ

WECHSELGARNITUR
POIGNÉE POUR PORTE
D'ENTRÉE

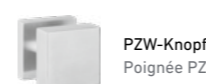

PZW-Knopf
Poignée PZW



PZW-Knopf mit Flachrosette
Poignée PZW avec rosette plate



Schutzbeschlag ES1
Ferrure de protection ES1

FÜR GANZGLASTÜREN
POUR PORTES TOUT VERRE

STANDARD
STANDARD



UV-Schloss
Serrure UV

MAGNET-FALLE
GÂCHE MAGNÉTIQUE



UV-Schloss Magnet-Falle
Serrure UV magnétique



Gegenkasten
Gâche



Gegenkasten Magnet
Gâche magnétique



Band (3-tlg.)
Bande (trois pièces)



Objektschloss PZ
Serrure d'Objet PZ

Auch mit Griff
QUADRAL-Inlay
erhältlich
Egalement
disponible
avec poignée
QUADRAL-Inlay

RAVENNA mit Flach-Rosette | RAVENNA avec rosette plate



QUADRAL-Inlay mit Flach-Rosette | QUADRAL-Inlay avec rosette plate



FÜR HOLZTÜREN
POUR PORTES EN BOIS

STANDARD-ROSETTE
ROSETTE STANDARD



Ausführung BB
Version BB



WC-Schloss
Serrure WC

PZ-Schloss
Serrure PZ

FLACH-ROSETTE
ROSETTE PLATE

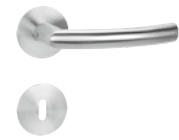

BB-Schloss Magnet-Flachrosette
Serrure BB avec rosette plate



WC-Schloss
Serrure WC

PZ-Schloss
Serrure PZ

WECHSELGARNITUR
POIGNÉE POUR PORTE
D'ENTRÉE



PZW-Knopf
Poignée PZW



PZW-Knopf mit Flachrosette
Poignée PZW avec rosette plate



Schutzbeschlag ES1
Ferrure de protection ES1

FÜR GANZGLASTÜREN
POUR PORTES TOUT VERRE

STANDARD
STANDARD



Ausführung UV
Version UV



Gegenkasten
Gâche



Band (3-tlg.)
Bande (trois pièces)

MAGNET-FALLE
GÂCHE MAGNÉTIQUE



Ausführung UV Magnet-Falle
Version UV magnétique



Gegenkasten Magnet
Gâche magnétique



Objektschloss PZ
Serrure d'Objet PZ

FÜR HOLZ- UND GANZGLASTÜREN
POUR LES PORTES EN BOIS ET EN VERRE

STANGENGRIFFF ECKIG
POIGNÉE-BARRE
ANGULAIRE

Paar zur beid-
seitigen oder
als Stück zur
einseitigen
Türbetätigung

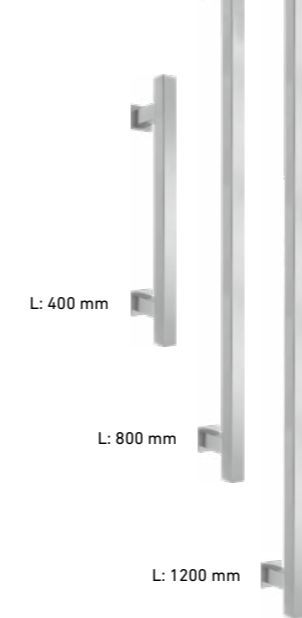

L: 400 mm

L: 800 mm

L: 1200 mm

STANGENGRIFFF RUND
POIGNÉE-BARRE
RONDE



L: 400 mm

L: 800 mm

L: 1200 mm

STANGENGRIFFF FÜR KOMPLETTÖFFNUNG
Varianten mit 10 mm Griffleiste in Ausführungen Länge 400 mm,
800 mm und 1200 mm in Edelstahl für Ganzglastüren erhältlich.
Auch als Variante „einseitig Flachschieberosette“ erhältlich.



L: 400 mm/800 mm/1200 mm

KLEBEBSCHLÄGE
Beschläge für Ganzglas-Schiebetüren in Edelstahloptik
FERRURES ADHÉSIVES
Ferrures pour portes coulissantes en verre avec aspect acier inoxydable



Klebe-Griffstange
L: 400 mm



Klebe-Griffleisten
L: 200 mm/400 mm



Griffmuschel rund
für Ganzglastüren
Poignée encastrée
pour portes tout verre



Griffmuschel rund
für Holztüren
Poignée encastrée
pour portes en bois



Griffmuschel eckig für Holz-
und Ganzglastüren
Poignée encastrée angulaire
pour portes tout verre et en bois



Klebe-Griffmuschel
rund für Ganzglastüren
Poignée coquille adhésive
ronde pour portes en verre



Klebe-Griffmuschel eckig
für Ganzglastüren
Poignée coquille adhésive
carrée pour portes en verre

SOFT mit Flach-Rosette in WC-Ausführung | Modèle porte de toilettes SOFT avec rosette plate



Klebe-Griffmuschel rund für Ganzglastüren | Poignée coquille adhésive ronde pour portes en verre



Kleine Rundkante an Türblättern und Zargen in Weißlack 9016

Petits chants arrondis sur les battants et chambranles en version Weißlack 9016

GARANT Türen und Zargen in Weißlack 9016 sind mit einer kleinen Rundkante (KR) verfügbar.
Les portes et huisseries GARANT en blanc laqué 9016 sont peut-être désormais également être dotées d'un petit chant arrondi (KR).

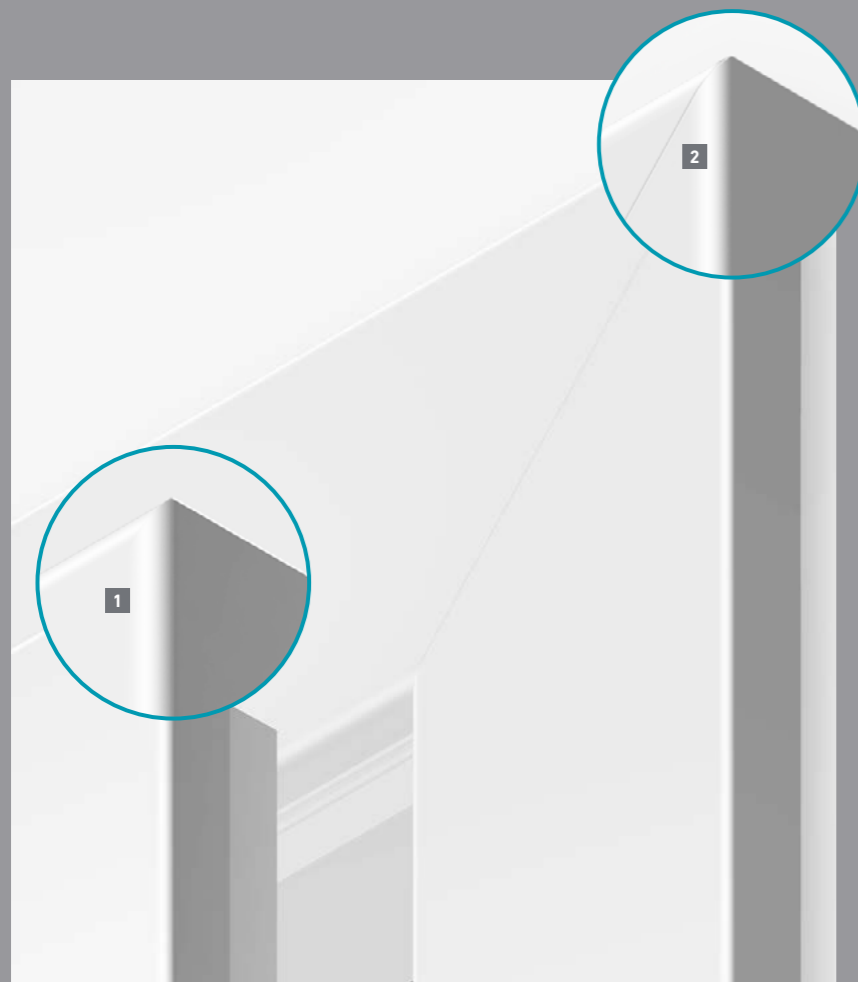

- 1** NORMTÜR
Kleine Rundkante
- 2** NORMZARGE KR1
Bekleidung kleine Rundkante (60 mm)
Futterplatte rund
- 1** PORTES STANDARD
Petit chant arrondi
- 2** HUISSERIE STANDARD KR1
Chambranle à petit chant arrondi (60 mm)
Ébrasement arrondi

QUERSCHNITT | TRÁVERSE

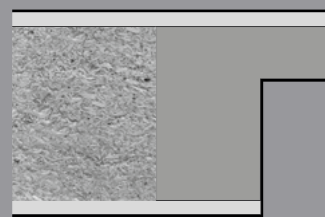

STANDARDKANTE (EC)
CHANT STANDARD (EC)

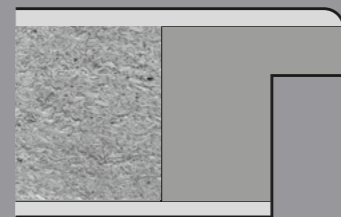

KLEINE RUNDKANTE (KR)
PETIT CHANT ARRONDIS (KR)

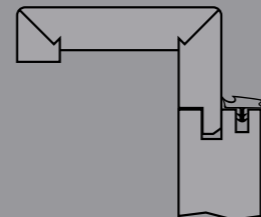

ZARGE MIT KLEINER RUNDKANTE
CADRE AVEC PETIT CHANT ARRONDIS

Weitere Türkanten und Zargenausführungen im Überblick

Aperçu d'autres modèles de chants et chambranles



NORMTÜR Runde Kante	NORMTÜR Eckige Kante	NORMTÜR STUMPF Stumpfe Kante	NORMTÜR STUMPF Stumpfe Kante	NORMTÜR Runde Kante
NORMZARGE R1 Bekleidung rund (60 und 75 mm) Futterplatte rund	NORMZARGE E1 Bekleidung eckig (55 und 75 mm) Futterplatte eckig	NORMZARGE SR1 Bekleidung rund (60 mm) Futterplatte rund	NORMZARGE SE1 Bekleidung eckig (55 mm) Futterplatte eckig	NORMZARGE P1 Bekleidung profiliert (75 mm) Futterplatte rund
PORTES STANDARD Chant rond	PORTES STANDARD Chant carrée	PORTES STANDARD Chant plat	PORTES STANDARD Chant plat	PORTES STANDARD Chant rond
HUISSERIE STANDARD R1 Chambranle à arrondis (60 et 75 mm) Ébrasement arrondi	HUISSERIE STANDARD E1 Chambranle carrée (55 et 75 mm) Ébrasement carrée	HUISSERIE STANDARD SR1 Chambranle à arrondis (60 mm) Ébrasement arrondi	HUISSERIE STANDARD SE1 Chambranle carrée (55 mm) Ébrasement carrée	HUISSERIE STANDARD P1 Chambranle profilée (75 mm) Ébrasement profilée

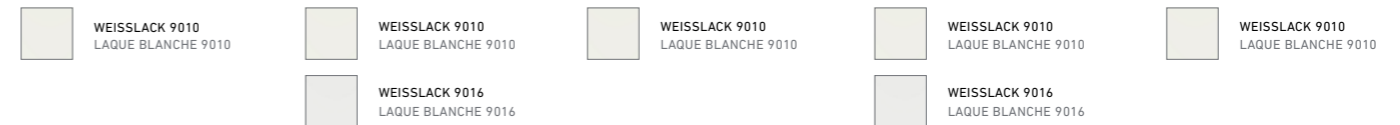

Ausführungen gefälzt und stumpf

À chant droit ou à recouvrement



Türansicht gefälzt
Vue d'une porte à recouvrement

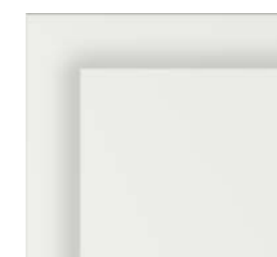

Detailansicht | Voir les détails



2-tlg. Band (gefälzte Türen)
Paumelles à 2 pièces (porte à recouvrement)

3-tlg. Band (gefälzte Türen)
Paumelles à 2 pièces (porte à recouvrement)



Türansicht stumpf einschlagend
Vue d'une porte à chant plat



Detailansicht | Voir les détails



Verdeckt liegende Bänder (stumpfe Türen)
Paumelles invisible pour porte à chant plat

Sieht gut aus. Fühlt sich gut an. Cela fait joli. Ca fait du bien.

Unsere hochwertig Weißlackoberflächen
Nos surfaces laquées blanches de haute qualité

WEISSLACK-EIGENSCHAFTEN

Unsere Weißlackoberfläche ähnelt dem RAL-Farbtönen 9010 oder 9016. Ein umweltfreundliches Walzlackierverfahren ermöglicht optimalen Grundier- und Lackauftrag. Nach einer Hydro-Grundierung erfolgt ein mehrfacher Acryllackauftrag, der UV-gehärtet wird.

Bei profilierten Oberflächen kommt eine Kombination aus Walzverfahren und Spritzverfahren zum Einsatz. Hierbei werden die Profile manuell im Spritzverfahren grundiert. Anschließend werden im Walzverfahren die glatten Flächen mit Hydro-Grundierung versehen. Als Letztes erfolgt ein mehrfacher Acryllackauftrag mittels Spritzroboter, der mit einer UV-Härtung abgeschlossen wird. Das Ergebnis ist eine griffsympathische, seidenmatte Weißlackoberfläche.

CARACTÉRISTIQUES DU BLANC LAQUÉ

Notre surface laquée blanche s'apparente à la nuance ral 9010 ou alors 9016. Le procédé d'application au rouleau respectueux de l'environnement assure une base et un laquage optimaux. Après une base à l'eau, plusieurs couches de laque acrylique durcie aux uv sont appliquées.

Une combinaison d'applications par rouleau et par pulvérisation est utilisée pour les surfaces profilées. La base des profilés est faite à la main par pulvérisation. Ensuite, l'application au rouleau recouvre les surfaces lisses d'une base à l'eau. La dernière étape consiste à appliquer la laque acrylique au moyen d'un robot pulvérisateur qui termine par un durcissement aux uv. Le résultat : une surface laquée blanche agréable au toucher et à la finition satinée.



Weißlack mit Funktion Une laque blanche fonctionnelle

Alle Türen mit Weißlack-Oberflächen können auch als Funktionstür ausgestattet werden. Hier steht die volle Bandbreite von Türen mit Barrierefreiheit über einbruchssichere Türen, Türen mit Schall- und Wärmeschutz bis zur Brandschutztür zur Auswahl.

Toutes les portes dotées de surfaces laque blanche peuvent également être utilisées comme portes fonctionnelles. Il est possible de choisir parmi une gamme complète de portes librement accessibles, de portes anti-effraction, de portes à isolation phonique et thermique et de portes coupe-feu.

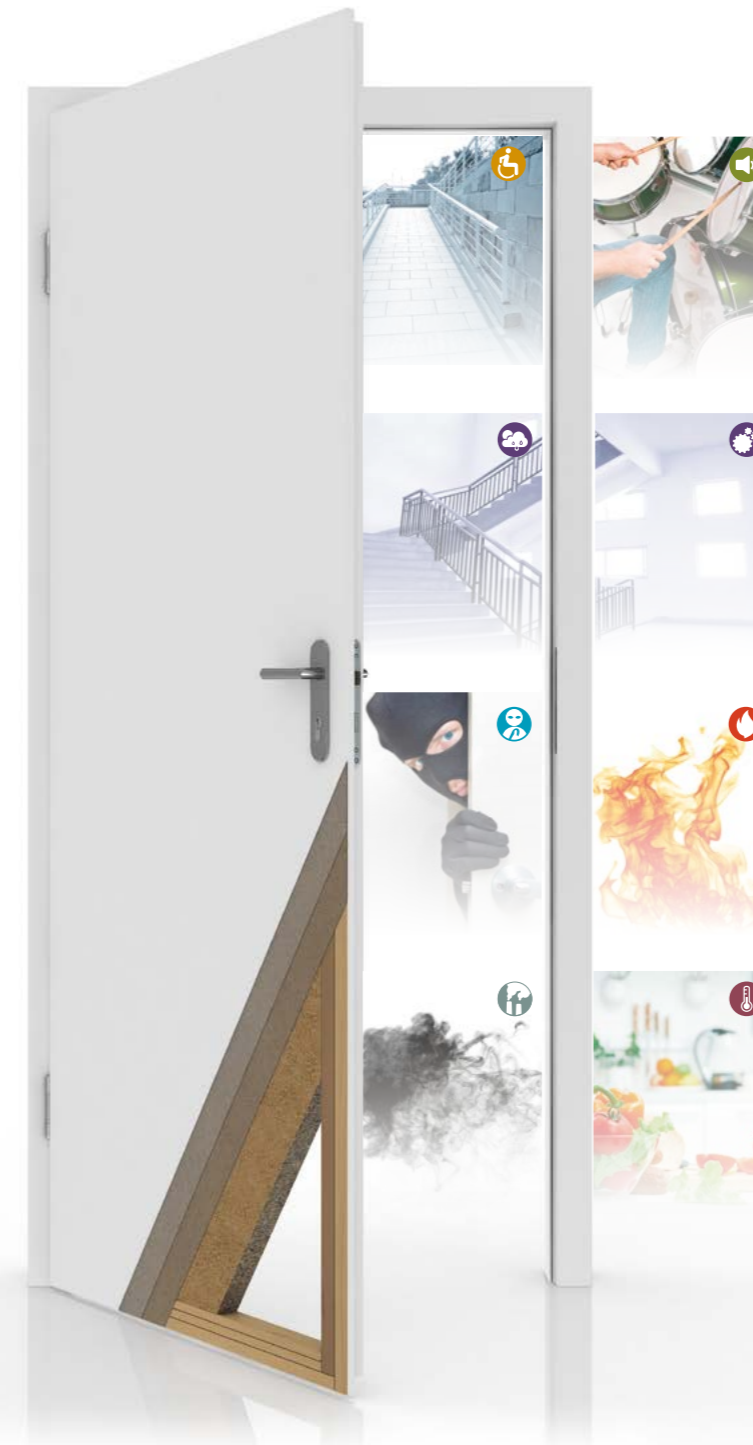

BARRIEREFREIHEIT
ACCESSIBILITÉ



KLIMASTABILITÄT
STABILISATION DU CLIMAT



MECHANISCHE BEANSPRUCHUNG
SOLLICITATION MÉCANIQUE



SCHALLSCHUTZ
PROTECTION ACOUSTIQUE



EINBRUCHSCHUTZ
ANTI-EFFRACTION



BRANDSCHUTZ
COUPE-FEU



RAUCHSCHUTZ
COUPE-FUMÉE



WÄRMEDÄMMSCHUTZ
PROTECTION THERMIQUE

Weißlack mit Funktion

Laque blanche avec fonction

Unsere Funktionstüren schützen Sie und Ihre privaten oder geschäftlichen Räume und Güter vor den unterschiedlichsten negativen Einflüssen wie Schall, Einbruch, Feuer und Rauch.

Nos portes fonctionnelles vous protègent, vous, vos locaux et vos biens privés ou professionnels, contre les influences négatives les plus diverses, telles que les nuisances sonores, les effractions, les incendies et la fumée.



NORMTÜREN
PORTES STANDARD

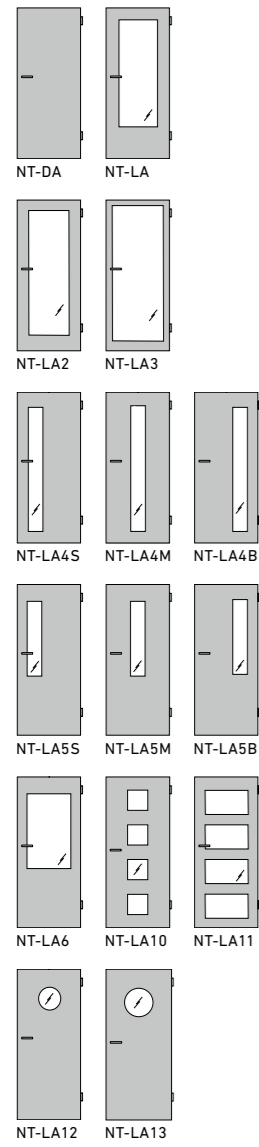

AMRUM
AMRUM

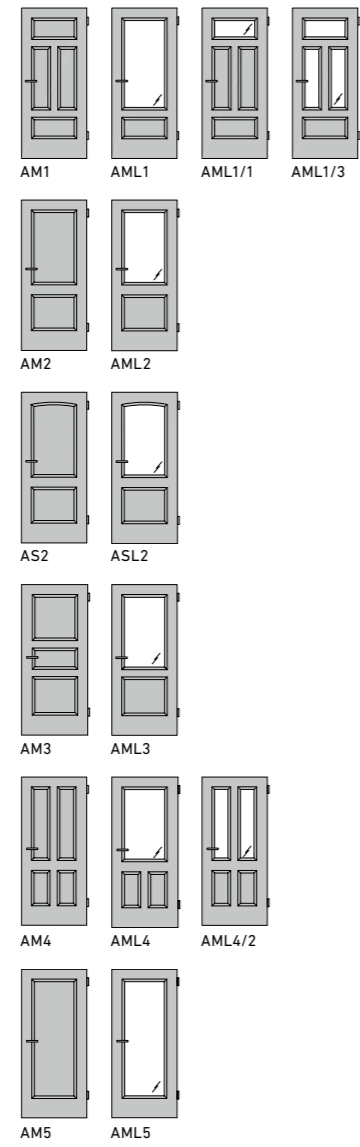

AURA
AURA

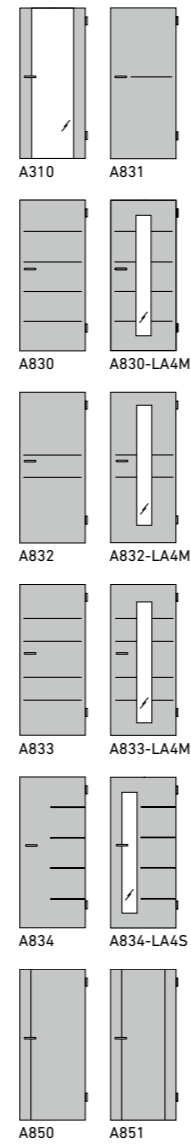

MILANO
MILANO

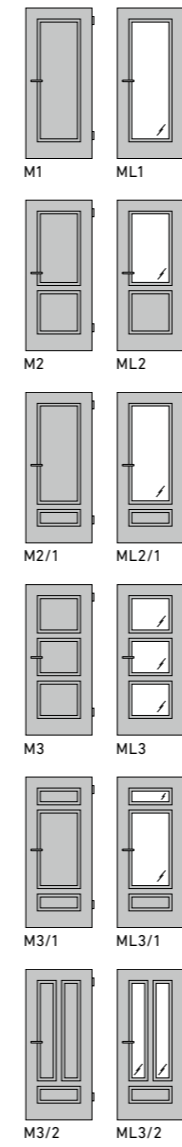

RIVA
RIVA

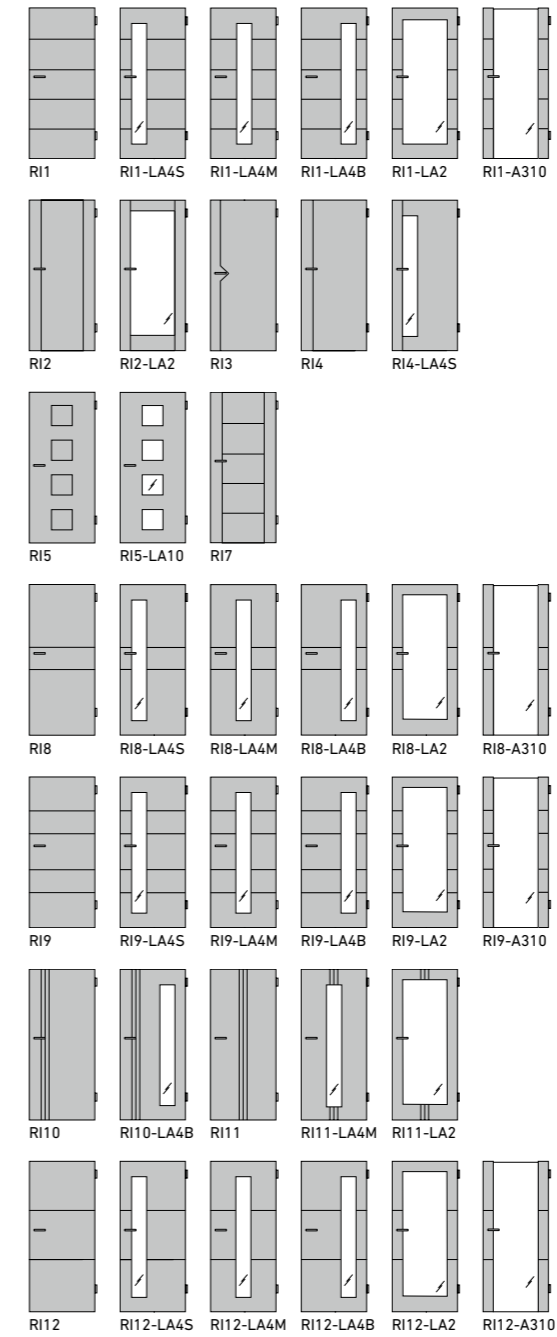

COMO
COMO

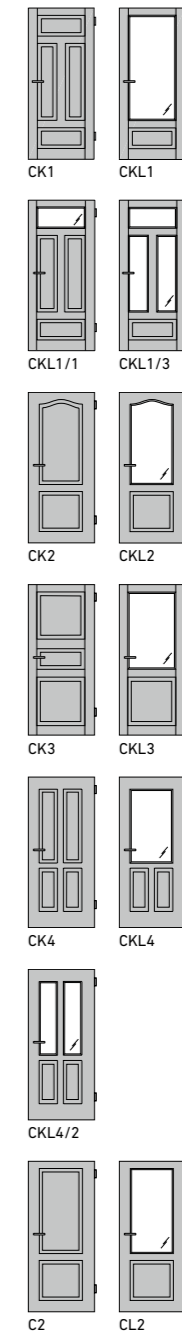

PARMA
PARMA

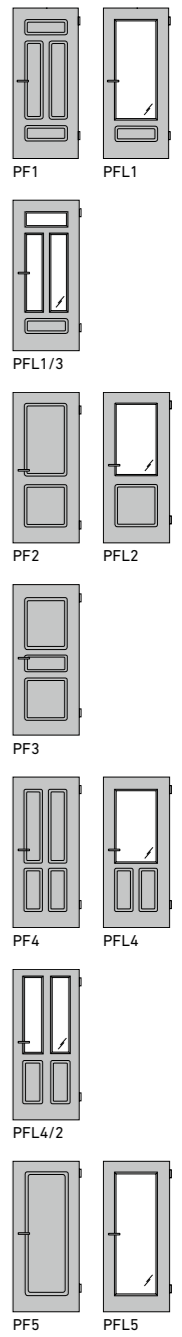

OBERFLÄCHEN | SURFACES



WEISSLACK 9016,
WEISSLACK 9010

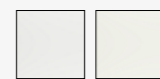

WEISSLACK 9016,
WEISSLACK 9010

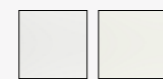

WEISSLACK 9016,
WEISSLACK 9010

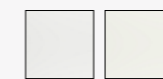

WEISSLACK 9016,
WEISSLACK 9010

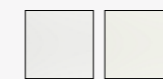

WEISSLACK 9016,
WEISSLACK 9010

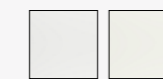

WEISSLACK 9016,
WEISSLACK 9010



WEISSLACK 9016,
WEISSLACK 9010

GANZGLASTÜREN DESIGN
PORT TOUT VERRE DESIGN

LASER-VEREDELUNG | DÉCOR AU LASER

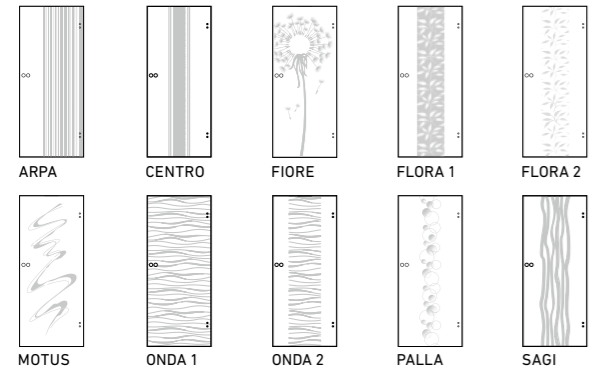

SIEBDRUCK-VEREDELUNG | DÉCOR PAR SÉRIGRAPHIE

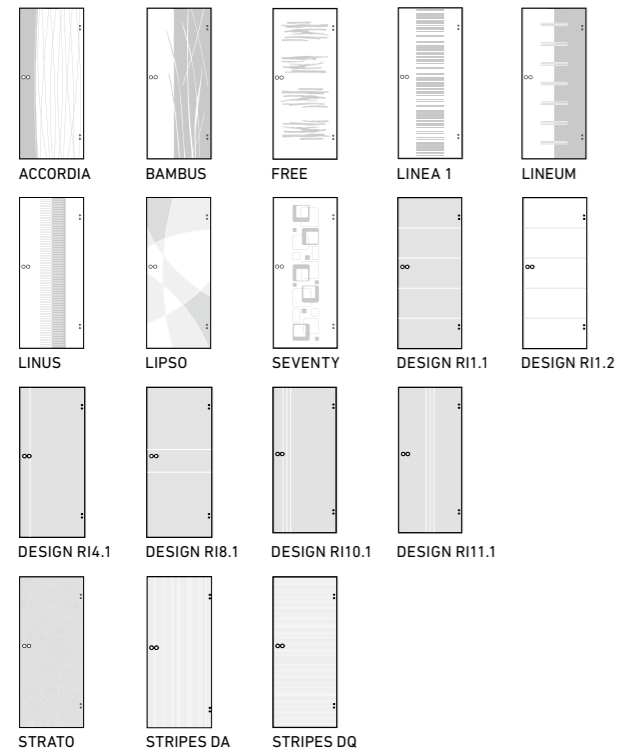

GANZGLASTÜREN ORNAMENT (NORM)
PORT TOUT VERRE DÉCORÉ (STANDARD)

STANDARD-ORNAMENTGLAS | VERRE DÉCORÉ STANDARD

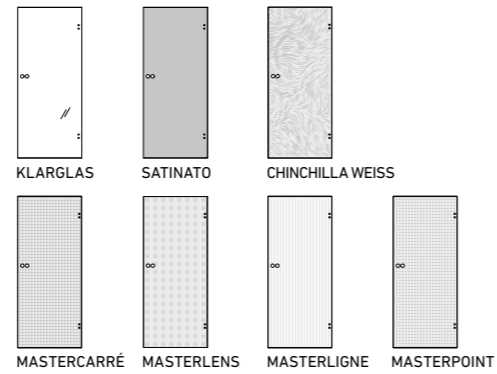

DESIGN-ORNAMENTGLAS | VERRE DÉCORÉ DESIGN

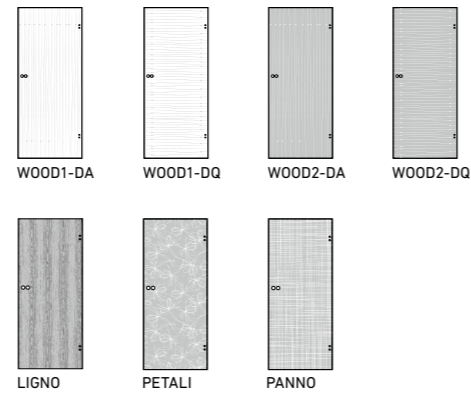

LICHTAUSSCHNITTGLÄSER
OCULUS AVEC VERRES

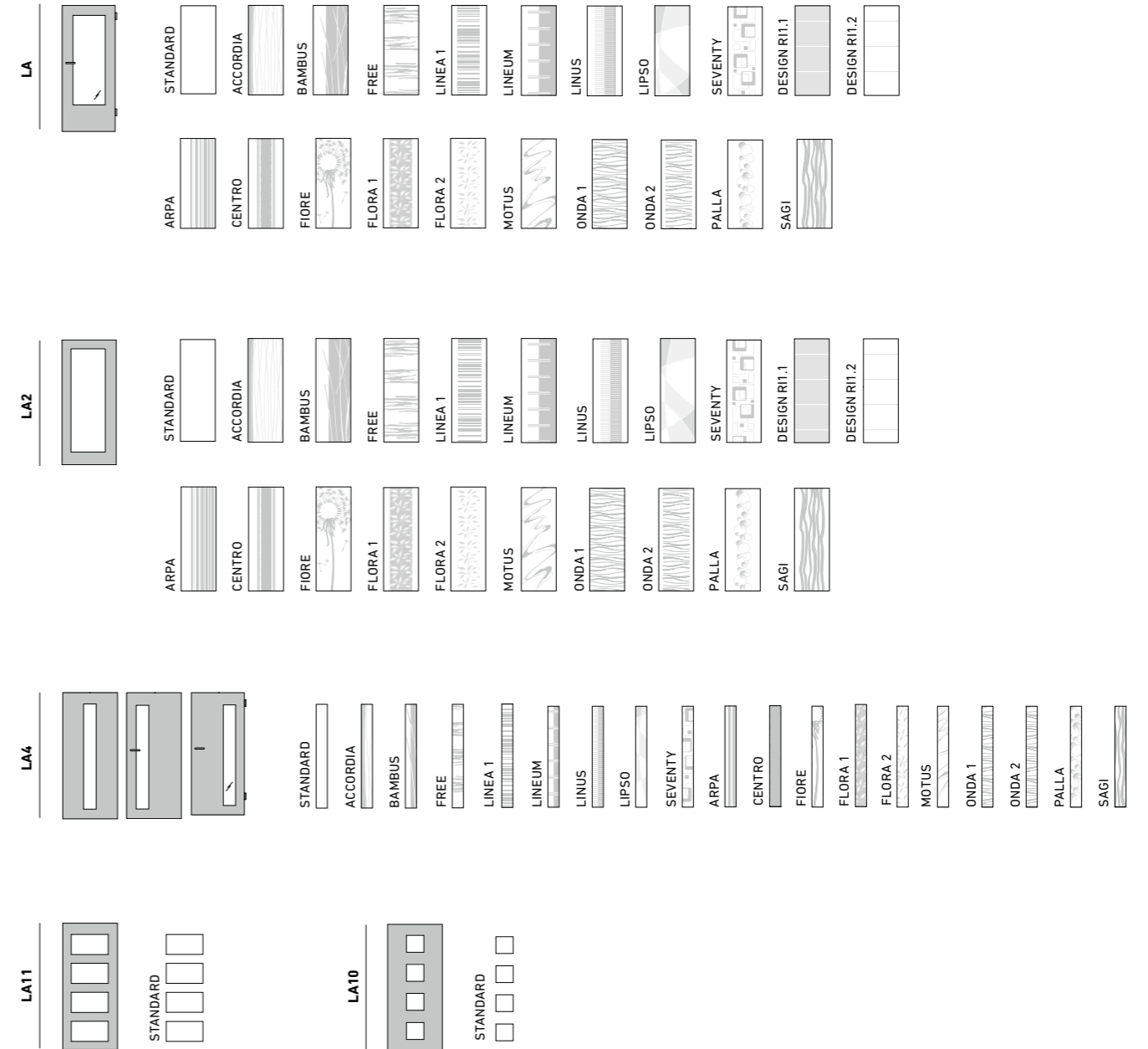

GLASBEISPIELE
EXEMPLES DE VERRE



STANDARD-LICHTAUSSCHNITTGLÄSER ALS ORNAMENTGLAS
VITRES STANDARD POUR OUVERTURE LUMINEUSE COMME VERRE IMPRIMÉ

- STANDARD-ORNAMENTGLÄSER**
- KLARGLAS
 - SATINATO
 - MASTERCARRÉ
 - MASTERLENS
 - MASTERLIGNE
 - MASTERPOINT
 - CHINCHILLA WEISS

- DESIGN-ORNAMENTGLÄSER**
- LIGNO
 - PETALI
 - PANNO
 - WOOD1-DA
 - WOOD1-DQ
 - WOOD2-DA
 - WOOD2-DQ

SPROSSENRAHMEN
CADRE EN PETITS BOIS

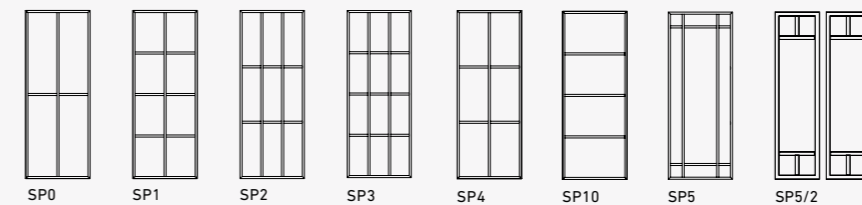

GARANT Türen und Zargen GmbH

OT Icktershausen
Garantstraße 1, Gewerbepark Thörey
99334 Amt Wachsenburg

T +49 (0) 36202/91-0
F +49 (0) 36202/91-150
E service@garant.de
I www.garant.de

Ein Unternehmen der Arbonia Gruppe
ARBONIA 

Ihr GARANT-Fachhändler:



Stand 09/2021

Drucktechnisch bedingte Farbabweichungen
sowie Änderungen am Produkt vorbehalten.
Gestaltung: Zentral-Marketing GARANT

